

# BRASTEMP

## GUIA RÁPIDO

### Comece por aqui

Se você quer tirar o máximo proveito da tecnologia contida neste produto, leia o **Guia Rápido** por completo.

## Refrigerador BRM44/BRM45/BRM53/BRM54



**Frost Free** Seu refrigerador usa o sistema **Frost Free**, que torna desnecessário fazer o degelo, pois o mesmo ocorre naturalmente.

### Características Gerais

BRM54



BRM53



#### Freezer

- 1 - Compartimento Turbo Freezer
- 2 - Formas de Gelo
- 3 - Prateleiras de Porta Freezer
- 4 - Separador / Organizador de Prateleira (BRM53)

#### Refrigerador

- 5 - Compartimento Freeze Control com Iluminação interna em LED (BRM54)
- 6 - Compartimento Extra Frio (BRM53)
- 7 - Porta Latas e Long Necks (BRM53)
- 8 - Iluminação em LED Refrigerador
- 9 - Porta Ovos

- 10 - Prateleiras de Vidro
- 11 - Tampa Gaveta Legumes
- 12 - Gaveta de Legumes
- 13 - Prateleiras de Porta
- 14 - Porta Temperos
- 15 - Separador Acesso Rápido (BRM53)
- 16 - Pote Acesso Rápido (BRM53)
- 17 - Prateleiras Espaço Adapt
- 18 - Separador de Garrafas
- 19 - Prateleira de Garrafas
- 20 - Prateleira Inferior
- 21 - Rodapé
- 22 - Pés Estabilizadores

## BRM45



## BRM44



### Freezer

- 1 - Compartimento Turbo Freezer
- 2 - Formas de Gelo
- 3 - Prateleiras de Porta Freezer

### Refrigerador

- 4 - Compartimento Extra Frio
- 5 - Iluminação em LED Refrigerador
- 6 - Porta Latas e Long Necks (BRM44)
- 7 - Prateleiras de Vidro
- 8 - Tampa Gaveta Legumes
- 9 - Gaveta de Legumes

- 10 - Prateleiras de Porta
- 11 - Porta Temperos
- 12 - Separador Acesso Rápido (BRM44)
- 13 - Pote Acesso Rápido (BRM44)
- 14 - Porta Ovos
- 15 - Prateleiras Espaço Adapt (BRM45)
- 16 - Separador de Garrafas
- 17 - Prateleira de Garrafas
- 18 - Prateleira Inferior
- 19 - Rodapé
- 20 - Pés Estabilizadores

## Informação Ambiental

Estes produtos utilizam gás isolante e gás refrigerante que não atacam a camada de ozônio e têm potencial reduzido de efeito estufa. Estes gases são inflamáveis.

## Nivelando seu Produto

### Pés estabilizadores

Coloque o refrigerador no local escolhido. Gire os pés estabilizadores até encostá-los no chão, travando e estabilizando o produto. Os pés estabilizadores possuem tamanhos diferentes para garantir maior estabilização do produto.

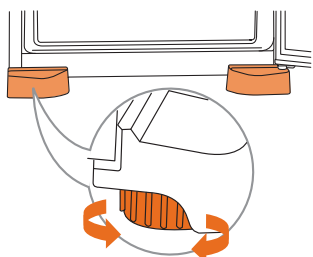

### Movimentação

Seu refrigerador está equipado com 2 rodízios para facilitar a movimentação.

### Importante

- Para facilitar o fechamento da porta do seu refrigerador, gire um pouco mais os pés estabilizadores inclinando levemente o produto para trás.
- Estabilizando o seu produto você também estará ajudando a diminuir os ruídos.

# Usando o Produto

## Como Operar o Controle de Temperatura

Para regular o ajuste da temperatura do refrigerador é necessário pressionar o botão de controle até a posição desejada, conforme orientações a seguir:

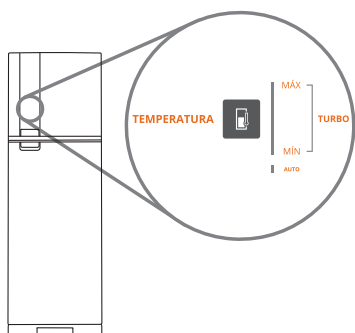

### Controle temperatura Refrigerador BRM54

Resfriamento	Situações de uso
Mínimo	Poucos alimentos no refrigerador, dias frios e pouca abertura de porta.
Níveis intermediários	Condições normais de uso.
Máximo	Muitos alimentos no refrigerador, dias quentes e muitas aberturas de porta.
Turbo	Uso intenso do refrigerador. A função <b>Turbo</b> é acionada quando todos os leds ficam acesos.

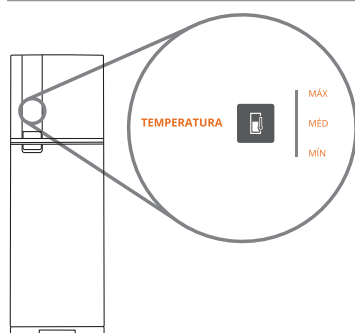

### Controle temperatura Refrigerador BRM53

Resfriamento	Situações de uso
Mínimo	Poucos alimentos no refrigerador, dias frios e pouca abertura de porta.
Médio	Condições normais de uso.
Máximo	Muitos alimentos no refrigerador, dias quentes e muitas aberturas de porta.

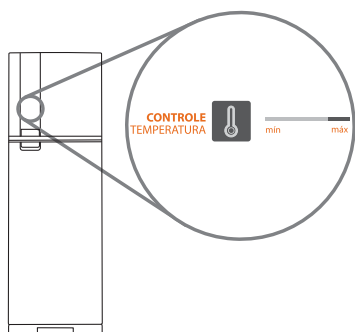

### Controle temperatura Refrigerador BRM45

Resfriamento	Situações de uso
Mínimo	Poucos alimentos no refrigerador, dias frios e pouca abertura de porta.
Médio	Condições normais de uso.
Máximo	Muitos alimentos no refrigerador, dias quentes e muitas aberturas de porta.

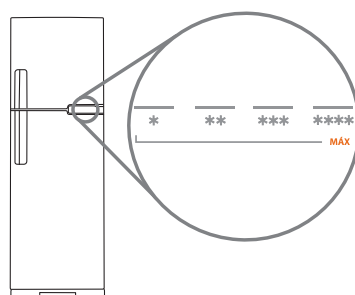

### Controle temperatura Refrigerador BRM44

Resfriamento	Situações de uso
* ** ** *	Poucos alimentos no refrigerador, dias frios e pouca abertura de porta.
* ** ** *	Condições normais de uso.
* ** ** *	Muitos alimentos no refrigerador, dias quentes e muitas aberturas de porta.
* ** ** *	Uso intenso do refrigerador.
Função <b>Turbo</b>	Mantenha pressionado o botão de controle de temperatura por 2 segundos para ativar a função e proporcionar um resfriamento acelerado do refrigerador e freezer. A função <b>Turbo</b> ficará ativa de 1 a 6 horas, até atingir a temperatura do nível selecionado. Quando a função estiver ativa, as luzes do led ficarão alternando entre as posições no painel. Após o desligamento, a temperatura voltará automaticamente à posição em que estava anteriormente.

## Controle de Circulação de Ar

Este controle serve para regular a quantidade de ar frio que vai para o freezer e também para o refrigerador. É um ajuste fino de temperatura e pode ser utilizado em situações específicas.



### Importante

Não deixe na posição **Freezer Máx** por mais de 24 horas.

- **Refrigerador Máx:** Utilize nesta posição quando quiser resfriar rapidamente os alimentos no refrigerador.

### Importante

Utilizando na posição **Refrigerador Máx**, o refrigerador ficará mais frio. Isto pode causar o congelamento dos alimentos.

- Mantenha o botão na posição **Normal**. Esta é a condição normal de uso.
- **Freezer Máx:** Utilize nesta posição quando quiser congelar rapidamente um alimento no freezer.

## Como Operar o Painel de Controle

O seu refrigerador possui funções eletrônicas, especialmente desenvolvidas para atender as diversas situações do seu dia a dia.

### Painel de Controle com Botões Touch BRM54

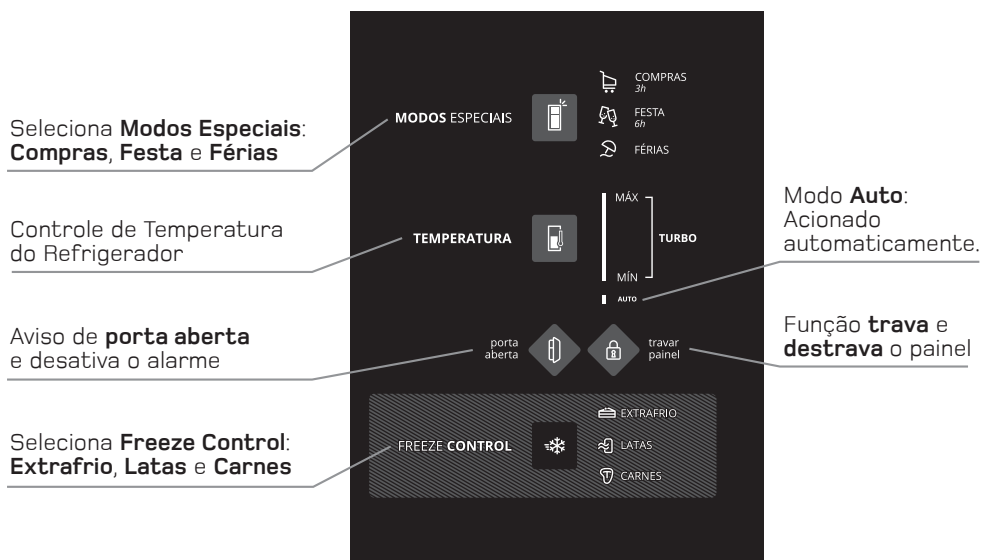

### Painel de Controle com Botões Touch BRM53

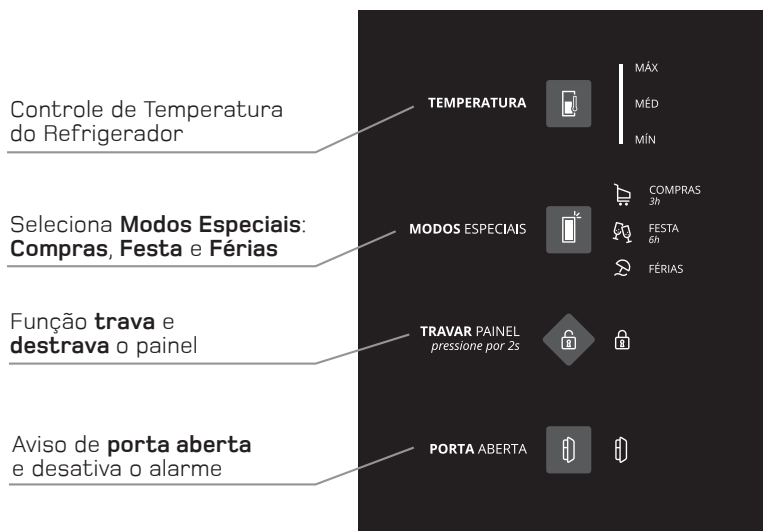

## Painel de Controle com Botões Táctil BRM45

Seleciona **Modos Especiais:**  
**Compras, Festa e Férias**

Seleciona a função **Turbo Freezer**

Controle de Temperatura do Refrigerador

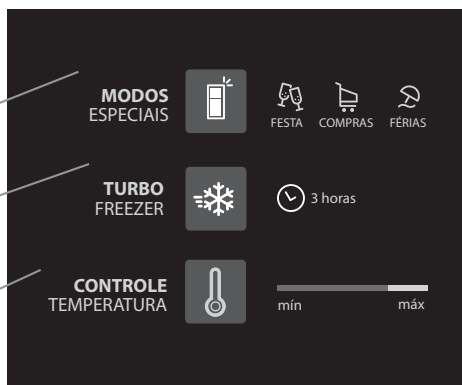

## Painel de Controle com Botões Táctil BRM44

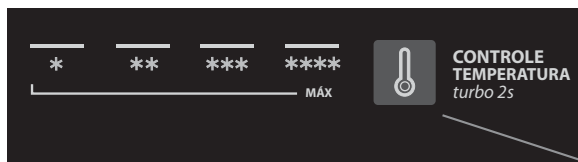

Ajusta a temperatura do produto e seleciona a função **Turbo**

### Função **Compras** (modelos BRM45/BRM53/BRM54)

Esta função proporciona um resfriamento acelerado, ajudando na recuperação da temperatura dos alimentos armazenados.

Essa função permanecerá ativa durante 3 horas ou quando o produto estabilizar a temperatura, desligará após atingir uma dessas condições.

Caso queira desativar a função antes do tempo determinado, toque novamente a tecla **Compras**.



### Função **Turbo Freezer** (modelo BRM45)

Essa função proporciona um resfriamento mais rápido dos alimentos por um período de 3 horas.

Para acionar, pressione o botão e a luz indicativa acenderá.



### Função **Festa** (modelos BRM45/BRM53/BRM54)

Esta função é indicada para manter a temperatura estável, quando houver muitas aberturas de porta.

Essa função permanecerá ativa durante 6 horas e desligará automaticamente após o término do tempo.

Caso queira desativar a função antes do tempo determinado, toque novamente a tecla **Festa**.



### Aviso de **Porta Aberta** (modelos BRM53/BRM54)

Ao abrir as portas do seu refrigerador, o símbolo de **porta aberta** acende no painel de controle.

Caso a porta fique aberta por aproximadamente 5 minutos, o alarme será acionado.

Para cancelar o alarme, feche a porta ou toque no símbolo de **porta aberta**. Após 10 min o alarme será desativado automaticamente.



### Função **Freeze Control** (modelo BRM54)

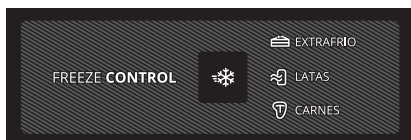

- Função **Extrafrio** é indicada para o resfriamento mais rápido dos alimentos.
- Função **Latas** resfria o compartimento na temperatura ideal para consumo das bebidas.
- Função **Carnes** pronta para o preparo é indicada para conservação de cortes de carne bovina e frango por até 5 dias e de carne bovina moída por até 3 dias, ambas sem congelar (respeitada a data de validade impressa na embalagem). Após 5 dias do acionamento da função, o indicativo da função **Carnes** ficará piscando. Para desativá-lo pressione o botão **Freeze Control**.

## Importante

O tempo de 5 dias de conservação irá variar conforme o tipo específico de corte, data de fabricação/corte do alimento e modo de armazenamento (tipo de embalagem e empilhamento das carnes).

Prefira espalhar as carnes na bandeja do compartimento Freeze Control, evitando sobrepor uma às outras e opte pelas embalagens plásticas, assim estará prolongando o tempo de conservação das suas carnes.”

## Modo **Auto** (modelo BRM54)

Acionado automaticamente quando os **Modos Especiais (Compras, Festa e Férias)** e funções **Freeze Control Latas** e **Carnes** forem acionados.

AUTO

## Função **Travar Painel** (modelo BRM54)

Para travar o painel, pressione a tecla por 3 segundos, para destravar pressione novamente por 3 segundos.

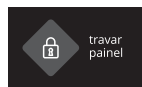

# Componentes do Produto

## Distanciador traseiro

Seu produto contém um distanciador na parte traseira para garantir o espaçamento mínimo entre a bandeja de evaporação e a parede. Mesmo assim, devem ser respeitadas as distâncias mínimas de embutimento recomendadas no manual.

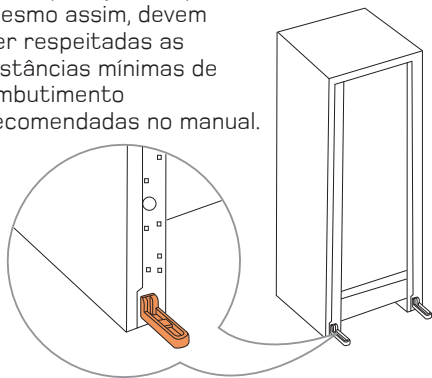

## Sistema Frost Free

Ao armazenar alimentos, evite colocá-los próximos às saídas de ar, pois além de prejudicar o bom funcionamento do produto, pode causar o congelamento dos alimentos.

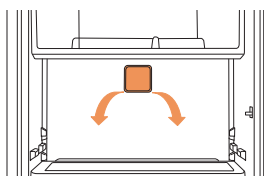

## Compartimento Turbo Freezer

Este compartimento permite melhor aproveitamento e organização do espaço interno do freezer. Caso necessite de mais espaço de armazenamento no freezer, retire a tampa. Para remoção da tampa pressione as laterais.

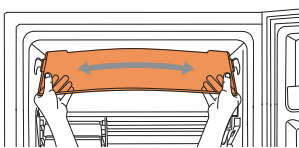

## Compartimento Extra Frio (modelos BRM44/BRM45/BRM53)

Este compartimento apresenta as temperaturas mais frias do refrigerador e, portanto, é indicado para o resfriamento mais rápido dos alimentos.

Não é aconselhável remover a tampa basculante frontal de compartimento extra frio.

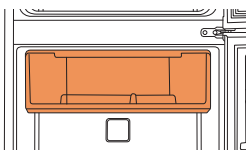

## Freeze Control (modelo BRM54)

Compartimento de fácil acesso no refrigerador que permite programar diferentes funções de acordo com a sua necessidade através do painel eletrônico na porta. O compartimento pode ser utilizado mesmo quando a função estiver desativada, sendo, neste caso, a região mais fria do refrigerador.

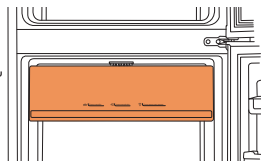

## Compartimento Freezer

- Ao armazenar alimentos, evite colocá-los próximo às saídas de ar. Isto prejudica o desempenho do produto e aumenta o ruído de ventilação (veja o item "Ruídos Considerados Normais").
- Ao armazenar alimentos no compartimento freezer, prepare pequenas porções, isto possibilitará um congelamento mais rápido e a utilização integral de cada porção.

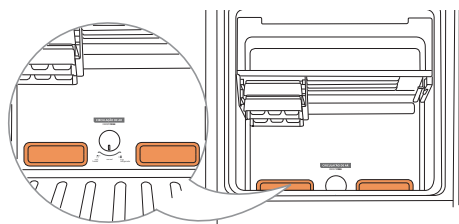

## Prateleiras do Refrigerador

O seu refrigerador possui prateleiras de vidro temperado removíveis. (3 prateleiras para os modelos BRM44/BRM53 e 2 prateleiras para os modelos BRM45/BRM54). Você pode trocar de lugar de acordo com as suas necessidades.

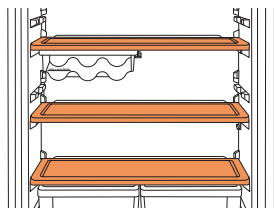

(modelos BRM44/  
BRM53)

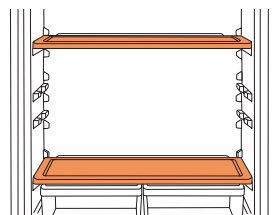

(modelos BRM45/  
BRM54)

## Fresh Zone (Gaveta de Legumes)

Certos alimentos, como frutas e hortaliças, quando armazenados em contato direto com o ambiente frio e seco, desidratam. A gaveta de legumes mantém a temperatura e a umidade mais adequadas para o armazenamento de frutas e hortaliças, preservando suas características naturais por mais tempo.

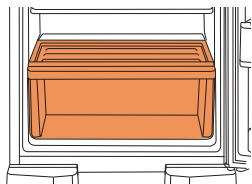

## Latas e Long Necks

(modelos BRM44/BRM53)

O porta latas do seu refrigerador tem capacidade para armazenar 6 latas ou 3 Long Necks. Ele é removível e pode ser utilizado no freezer.

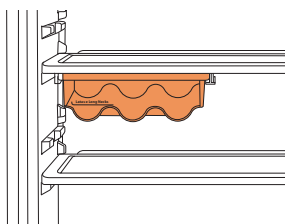

## Prateleiras Espaço Adapt

(modelos BRM54/BRM53/BRM45)

Prateleiras que se adaptam a itens de diversos tamanhos. Para ajustar a prateleira, pressione-a com o polegar e movimente-a no sentido desejado, para cima ou para baixo utilizando as duas mãos. Para remover, retire a prateleira do trilho central por cima.

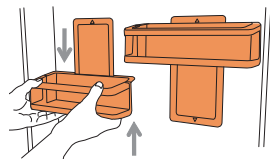

## Cesto Porta Ovos

Seu refrigerador possui um cesto porta ovos que tem capacidade para armazenar 12 ovos, e permite ser colocado tanto sobre as prateleiras de vidro do refrigerador como nas prateleiras da porta, de acordo com a sua preferência. Sua forma possibilita ainda ser levado à mesa ou à pia, facilitando o seu uso quando houver necessidade de consumo de uma quantidade maior de ovos.

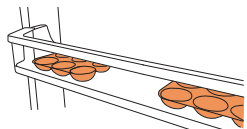

(modelo BRM45)

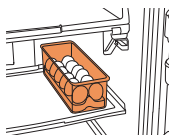

(modelos BRM54/  
BRM53)

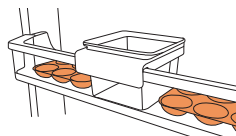

(modelo BRM44)



# Manutenção e Cuidados

## ⚠️ ADVERTÊNCIA



### Risco de Explosão

Use produtos de limpeza que não sejam inflamáveis.

Não seguir esta instrução pode trazer risco de morte, incêndio ou de explosão.

## ⚠️ ADVERTÊNCIA



### Risco de Choque Elétrico

Retire o plugue da tomada antes de efetuar qualquer manutenção ou limpeza do produto.

Recoloque todos os componentes antes de ligar o produto.

Não seguir estas instruções pode trazer risco de morte ou choque elétrico.

## Iluminação LED

### Importante

Seu produto utiliza leds para iluminação interna. Caso necessário a substituição, chame a Rede de Serviços Brastemp.

## Painel de controle

A limpeza do painel de controle deve ser feita somente com pano macio e seco. Para mais informações de limpeza, consulte o Manual do Produto.

## Bandeja de Degelo

O acúmulo de água neste recipiente é normal. A água é proveniente do degelo automático que será evaporada lenta e naturalmente.

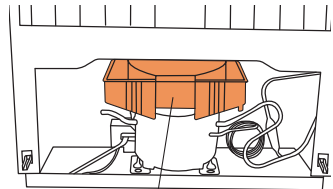

Esta peça não deve ser retirada.

## Ruídos Considerados Normais

Alguns ruídos são considerados próprios ao funcionamento do produto. A seguir, apresentamos uma relação descritiva dos ruídos característicos do funcionamento.

Ruído do sistema de ventilação

Ruído característico de ventilador, que mostra que o sistema frost free está em perfeito funcionamento. Este sistema garante uma temperatura uniforme no produto e faz com que não haja necessidade de se fazer o degelo.

Ruído "clic" na parte traseira do produto quando o compressor liga

Ruído característico do produto. Quando o relê é acionado o mesmo gera um "clic" que significa que o compressor partiu (ligou).

Ruído de degelo

Ruído característico de água escorrendo. Ocorre quando o refrigerador está fazendo o degelo.

Para mais informações sobre tipos de ruído, consulte o Manual do Produto.



# Soluções de Pequenos Problemas

Antes de ligar para a **Rede de Serviços Brastemp**, faça uma verificação prévia, consultando a tabela a seguir:

Problema	Causa Provável	Solução
Refrigeração insuficiente	A circulação do ar está sendo dificultada.	Não obstrua as saídas de ar. Veja o item “Componentes do produto”.
	Controle de temperatura na posição incorreta.	Ajuste-o conforme o item “Usando o Produto” (“Como Operar o Controle de Temperatura” e “Controle de Circulação de Ar”).
Aquecimento nas laterais do produto	Distância mínima de embutimento menor do que o recomendado.	O aquecimento das laterais do produto é normal devido ao seu funcionamento. Para melhor performance, ao embutir o refrigerador em móveis, deixe uma distância mínima de 10 cm das laterais, traseira e topo do produto.
Gelo não extraí	Congelamento do sistema.	Verifique se o sistema de gelo e o botão estão congelados. Retire o abastecedor e as formas de gelo, lave todo o sistema, seque-o bem e encaixe novamente.
Alarme de “porta aberta”	Porta aberta por tempo demasiado.	Feche a porta ou toque no botão <b>Porta aberta</b> .
Ícone <b>carnes</b> piscando	A função está acionada por mais de 5 dias.	Pressione a tecla <b>Freeze Control</b> para sair da função <b>Carnes</b> . Caso queira acionar a função <b>Carnes</b> novamente, acione a tecla <b>Freeze Control</b> até chegar na função desejada. Se ocorrer interrupção de energia quando essa função estiver selecionada, o contador irá continuar assim que a energia for restabelecida, sendo que o contador não é zerado com a falta de energia.
Não consigo alterar a função no Painel de Controle	Quando os <b>Modos Especiais (Compras, Festa e Férias)</b> e <b>Freeze Control (Latas e Carnes)</b> estão acionados não é possível alterar a temperatura ou acionar duas funções ao mesmo tempo, o indicativo de <b>Auto</b> será ligado nesse caso. Somente a função <b>Extrafrio</b> permite ser acionada junto com os <b>Modos Especiais</b> .	Pressione a tecla que corresponde a função acionada anteriormente, até sair da mesma. Sendo assim, será possível acionar outra função.
Luz não acende	LED queimado.	Chame a <b>Rede de Serviços Brastemp</b> .

Para mais informações sobre soluções de pequenos problemas, consulte o Manual do Produto.

# Características Técnicas

<b>Modelo</b>	<b>BRM44</b>	<b>BRM45</b>	<b>BRM53</b>	<b>BRM54</b>
<b>Dimensões sem embalagem</b>	<b>(mm)</b>	<b>(mm)</b>	<b>(mm)</b>	<b>(mm)</b>
Altura	1760	1760	1847	1847
Largura	621	621	621	621
Largura c/ a porta aberta a 115°	894	894	894	894
Profundidade	755	755	755	755
Profundidade c/ a porta aberta a 90°	1281	1281	1281	1281
<b>Capacidade bruta</b>	<b>(litros)</b>	<b>(litros)</b>	<b>(litros)</b>	<b>(litros)</b>
Total	398,9	400,6	405	405
Compartimento refrigerador	288	289,2	315	315
Compartimento freezer	110,9	111,4	90	90
<b>Capacidade de armazenagem</b>	<b>(litros)</b>	<b>(litros)</b>	<b>(litros)</b>	<b>(litros)</b>
Total	375	375	400	400
Compartimento refrigerador	288,5	288,5	311	311
Compartimento freezer	86,5	86,5	89	89
Interior do compartimento freezer <b>***</b> (3 estrelas)	73,5	75,5	76	76
Porta do compartimento freezer <b>**</b> (2 estrelas)	13	11	13	13
<b>Capacidade de congelamento (em até 24 horas)</b>	<b>3,5 kg</b>	<b>3,5 kg</b>	<b>3,5 kg</b>	<b>3,5 kg</b>
<b>Peso máximo sobre componentes</b>	<b>(kg)</b>	<b>(kg)</b>	<b>(kg)</b>	<b>(kg)</b>
Turbo freezer	10	10	10	10
Cold room	10	10	10	—
Freeze control	—	—	—	10
Prateleiras de vidro (cada)	25	25	25	25
Tampa gaveta de legumes	20	20	20	20
Gaveta de legumes	15	15	15	15
Prateleiras de porta freezer (cada)	5	5	5	5
Prateleira temperos	2,5	2,5	2,5	2,5
Prateleira de porta	3	3	3	3
Pote	0,5	—	0,5	—
Prateleiras espaço adapt (cada)	—	2	2	2
Prateleira garrafas	8	8	8	8
Prateleira inferior	4	4	4	4
Gaveta de latas e long necks	1,5	—	1,5	—
	<b>(g)</b>	<b>(g)</b>	<b>(g)</b>	<b>(g)</b>
Formas de gelo	550	550	550	550
<b>Peso sem embalagem (kg)</b>	<b>58</b>	<b>58</b>	<b>66</b>	<b>66</b>

W11598685  
18/02/2022

O fabricante se reserva no direito de modificar as características gerais, técnicas e estéticas de seus produtos sem aviso prévio.