

Freezer

- 1 - Compartimento Turbo Freezer
- 2 - Formas de Gelo
- 3 - Prateleiras de Porta Freezer

Refrigerador

- 4 - Compartimento Extra Frio
- 5 - Iluminação em LED Refrigerador
- 6 - Porta Latas e Long Necks (BRM44)
- 7 - Prateleiras de Vidro
- 8 - Tampa Gaveta Legumes
- 9 - Gaveta de Legumes
- 10 - Prateleiras de Porta
- 11 - Porta Temperos
- 12 - Separador Acesso Rápido (BRM44)
- 13 - Pote Acesso Rápido (BRM44)
- 14 - Porta Ovos
- 15 - Prateleiras Espaço Adapt (BRM45)
- 16 - Separador de Garrafas
- 17 - Prateleira de Garrafas
- 18 - Prateleira Inferior
- 19 - Rodapé
- 20 - Pés Estabilizadores

Informação Ambiental

Estes produtos utilizam gás isolante e gás refrigerante que não atacam a camada de ozônio e têm potencial reduzido de efeito estufa. Estes gases são inflamáveis.

Nivelando seu Produto

Pés estabilizadores

Coloque o refrigerador no local escolhido. Gire os pés estabilizadores até encostá-los no chão, travando e estabilizando o produto. Os pés estabilizadores possuem tamanhos diferentes para garantir maior estabilização do produto.

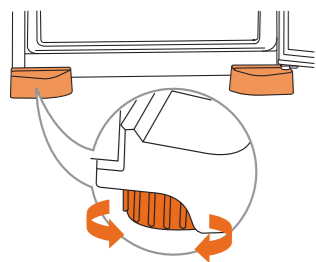

Movimentação

Seu refrigerador está equipado com 2 rodízios para facilitar a movimentação.

Importante

- Para facilitar o fechamento da porta do seu refrigerador, gire um pouco mais os pés estabilizadores inclinando levemente o produto para trás.
- Estabilizando o seu produto você também estará ajudando a diminuir os ruídos.

Usando o Produto

Como Operar o Controle de Temperatura

Para regular o ajuste da temperatura do refrigerador é necessário pressionar o botão de controle até a posição desejada, conforme orientações a seguir:

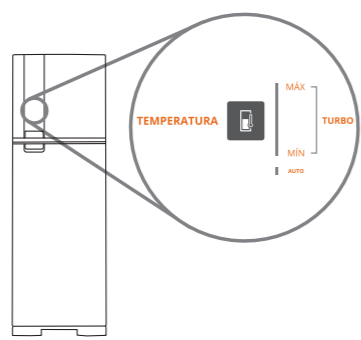

Controle temperatura Refrigerador BRM54

| Resfriamento | Situações de uso |
|-----------------------|--|
| Mínimo | Poucos alimentos no refrigerador, dias frios e pouca abertura de porta. |
| Níveis intermediários | Condições normais de uso. |
| Máximo | Muitos alimentos no refrigerador, dias quentes e muitas aberturas de porta. |
| Turbo | Uso intenso do refrigerador. A função Turbo é acionada quando todos os leds ficam acesos. |

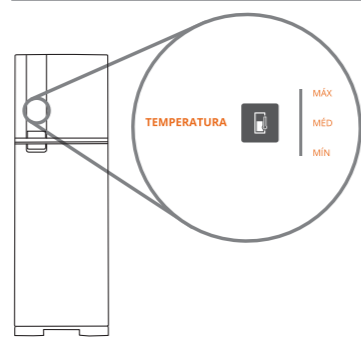

Controle temperatura Refrigerador BRM53

| Resfriamento | Situações de uso |
|--------------|---|
| Mínimo | Poucos alimentos no refrigerador, dias frios e pouca abertura de porta. |
| Médio | Condições normais de uso. |
| Máximo | Muitos alimentos no refrigerador, dias quentes e muitas aberturas de porta. |

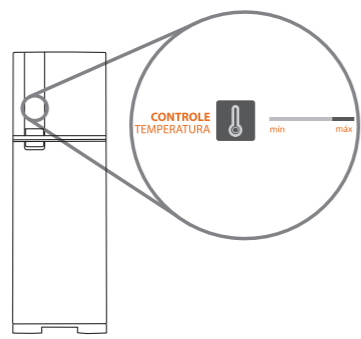

Controle temperatura Refrigerador BRM45

| Resfriamento | Situações de uso |
|--------------|---|
| Mínimo | Poucos alimentos no refrigerador, dias frios e pouca abertura de porta. |
| Médio | Condições normais de uso. |
| Máximo | Muitos alimentos no refrigerador, dias quentes e muitas aberturas de porta. |

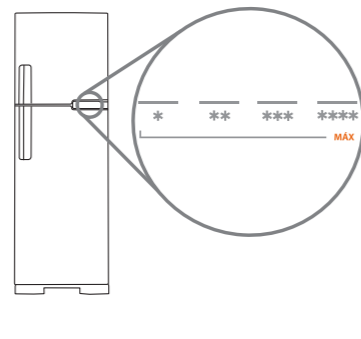

Controle temperatura Refrigerador BRM44

| Resfriamento | Situações de uso |
|-----------------------|---|
| Mínimo | Poucos alimentos no refrigerador, dias frios e pouca abertura de porta. |
| Níveis intermediários | Condições normais de uso. |
| Máximo | Muitos alimentos no refrigerador, dias quentes e muitas aberturas de porta. |
| Turbo | Uso intenso do refrigerador. |

Função Turbo
Mantenha pressionado o botão de controle de temperatura por 2 segundos para ativar a função e proporcionar um resfriamento acelerado do refrigerador e freezer. A função **Turbo** ficará ativa de 1 a 6 horas, até atingir a temperatura do nível selecionado. Quando a função estiver ativa, as luzes do led ficarão alternando entre as posições no painel. Após o desligamento, a temperatura voltará automaticamente à posição em que estava anteriormente.

Controle de Circulação de Ar

Este controle serve para regular a quantidade de ar frio que vai para o freezer e também para o refrigerador. É um ajuste fino de temperatura e pode ser utilizado em situações específicas.

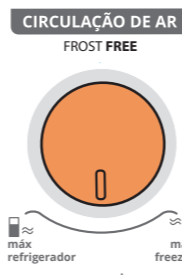

- Mantenha o botão na posição **Normal**. Esta é a condição normal de uso.
- Freezer Máx:** Utilize nesta posição quando quiser congelar rapidamente um alimento no freezer.

Importante

Não deixe na posição **Freezer Máx** por mais de 24 horas.

- Refrigerador Máx:** Utilize nesta posição quando quiser resfriar rapidamente os alimentos no refrigerador.

Importante

Utilizando na posição **Refrigerador Máx**, o refrigerador ficará mais frio. Isto pode causar o congelamento dos alimentos.

Como Operar o Painel de Controle

O seu refrigerador possui funções eletrônicas, especialmente desenvolvidas para atender as diversas situações do seu dia a dia.

Painel de Controle com Botões Touch BRM54

Selecione **Modos Especiais: Compras, Festa e Férias**

Controle de Temperatura do Refrigerador

Aviso de **porta aberta** e desativa o alarme

Selecione **Freeze Control: Extrafrio, Latas e Carnes**

Modo Auto: Acionado automaticamente.

Função trava e destrava o painel

Painel de Controle com Botões Touch BRM53

Controle de Temperatura do Refrigerador

Selecione **Modos Especiais: Compras, Festa e Férias**

Função trava e destrava o painel

Aviso de **porta aberta** e desativa o alarme

Painel de Controle com Botões Táctil BRM45

Selecione **Modos Especiais: Compras, Festa e Férias**

Selecione a função **Turbo Freezer**

Controle de Temperatura do Refrigerador

Painel de Controle com Botões Táctil BRM44

Ajusta a temperatura do produto e seleciona a função **Turbo**

Função Compras (modelos BRM45/BRM53/BRM54)

Esta função proporciona um resfriamento acelerado, ajudando na recuperação da temperatura dos alimentos armazenados. Essa função permanecerá ativa durante 3 horas ou quando o produto estabilizar a temperatura, desligará após atingir uma dessas condições. Caso queira desativar a função antes do tempo determinado, toque novamente a tecla **Compras**.

Função Turbo Freezer (modelo BRM45)

Essa função proporciona um resfriamento mais rápido dos alimentos por um período de 3 horas. Para acionar, pressione o botão e a luz indicativa acenderá.

Aviso de Porta Aberta (modelos BRM53/BRM54)

Ao abrir as portas do seu refrigerador, o símbolo de **porta aberta** acende no painel de controle. Caso a porta fique aberta por aproximadamente 5 minutos, o alarme será acionado. Para cancelar o alarme, feche a porta ou toque no símbolo de **porta aberta**. Após 10 min o alarme será desativado automaticamente.

Função Festa (modelos BRM45/BRM53/BRM54)

Esta função é indicada para manter a temperatura estável, quando houver muitas aberturas de porta. Essa função permanecerá ativa durante 6 horas e desligará automaticamente após o término do tempo. Caso queira desativar a função antes do tempo determinado, toque novamente a tecla **Festa**.

Função Férias (modelos BRM45/BRM53/BRM54)

Esta função é indicada para manter a temperatura do produto nos níveis mínimos de congelamento, reduzindo assim o consumo de energia do seu refrigerador em situações de ausência de pessoas na casa. O modo **Férias** será desativado quando qualquer porta for aberta após 2 horas do seu acionamento ou no momento em que for novamente acionada a tecla **Férias**.

Função Freeze Control (modelo BRM54)

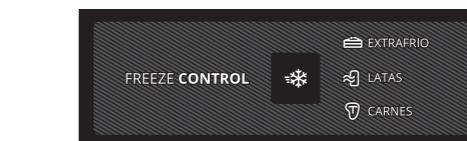

- Função **Extrafrio** é indicada para o resfriamento mais rápido dos alimentos.
- Função **Latas** resfria o compartimento na temperatura ideal para consumo das bebidas.
- Função **Carnes** pronta para o preparo é indicada para conservação de cortes de carne bovina e frango por até 5 dias e de carne bovina moída por até 3 dias, ambas

sem congelar (respeitada a data de validade impressa na embalagem). Após 5 dias do acionamento da função, o indicativo da função **Carnes** ficará piscando. Para desativá-lo pressione o botão **Freeze Control**.

Importante

O tempo de 5 dias de conservação irá variar conforme o tipo específico de corte, data de fabricação/corte do alimento e modo de armazenamento (tipo de embalagem e empilhamento das carnes). Prefira espalhar as carnes na bandeja do compartimento Freeze Control, evitando sobrepor uma às outras e opte pelas embalagens plásticas, assim estará prolongando o tempo de conservação das suas carnes."

Modo Auto (modelo BRM54)

Acionado automaticamente quando os **Modos Especiais (Compras, Festa e Férias)** e funções **Freeze Control Latas e Carnes** forem acionados.

Função Travar Painel (modelo BRM54)

Para travar o painel, pressione a tecla por 3 segundos, para destravar pressione novamente por 3 segundos.

Componentes do Produto

Compartimento Turbo Freezer

Este compartimento permite melhor aproveitamento e organização do espaço interno do freezer. Caso necessite de mais espaço de armazenamento no freezer, retire a tampa. Para remoção da tampa pressione as laterais.

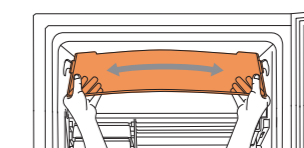

Freeze Control (modelo BRM54)

Compartimento de fácil acesso no refrigerador que permite programar diferentes funções de acordo com a sua necessidade através do painel eletrônico na porta. O compartimento pode ser utilizado mesmo quando a função estiver desativada, sendo, neste caso, a região mais fria do refrigerador.

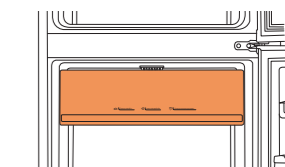

Compartimento Extra Frio (modelos BRM44/BRM45/BRM53)

Este compartimento apresenta as temperaturas mais frias do refrigerador e, portanto, é indicado para o resfriamento mais rápido dos alimentos. Não é aconselhável remover a tampa basculante frontal de compartimento extra frio.

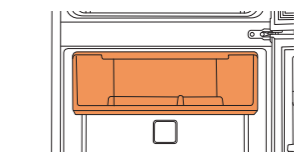

Compartimento Freezer

- Ao armazenar alimentos, evite colocá-los próximo às saídas de ar. Isto prejudica o desempenho do produto e aumenta o ruído de ventilação (veja o item "Ruídos Considerados Normais").
- Ao armazenar alimentos no compartimento freezer, prepare pequenas porções, isto possibilitará um congelamento mais rápido e a utilização integral de cada porção.

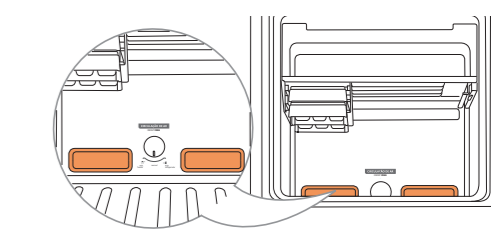

Sistema Frost Free

Ao armazenar alimentos, evite colocá-los próximos às saídas de ar, pois além de prejudicar o bom funcionamento do produto, pode causar o congelamento dos alimentos.

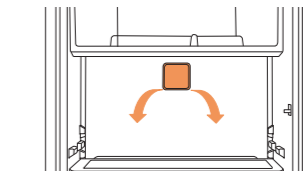

Prateleiras do Refrigerador

O seu refrigerador possui prateleiras de vidro temperado removíveis. (3 prateleiras para os modelos BRM44/BRM53 e 2 prateleiras para os modelos BRM45/BRM54). Você pode trocar de lugar de acordo com as suas necessidades.

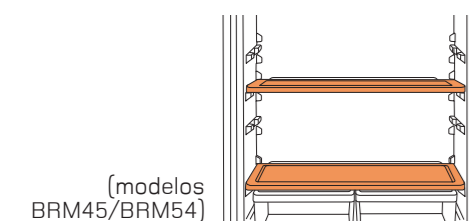
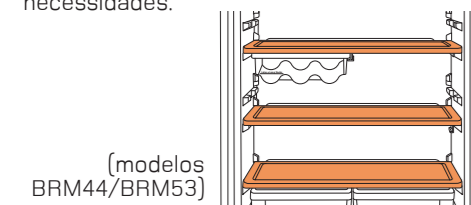

Fresh Zone (Gaveta de Legumes)

Certos alimentos, como frutas e hortaliças, quando armazenados em contato direto com o ambiente frio e seco, desidratam. A gaveta de legumes mantém a temperatura e a umidade mais adequadas para o armazenamento de frutas e hortaliças, preservando suas características naturais por mais tempo.

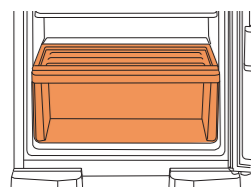

Latas e Long Necks

(modelos BRM44/BRM53)

O porta latas do seu refrigerador tem capacidade para armazenar 6 latas ou 3 Long Necks. Ele é removível e pode ser utilizado no freezer.

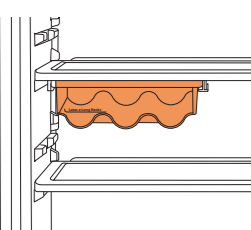

Prateleiras Espaço Adapt

(modelos BRM54/BRM53/BRM45)

Prateleiras que se adaptam a itens de diversos tamanhos. Para ajustar a prateleira, pressione-a com o polegar e movimente-a no sentido desejado, para cima ou para baixo utilizando as duas mãos. Para remover, retire a prateleira do trilho central por cima.

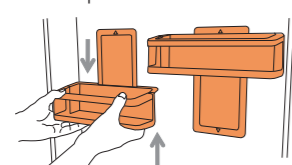

Cesto Porta Ovos

Seu refrigerador possui um cesto porta ovos que tem capacidade para armazenar 12 ovos, e permite ser colocado tanto sobre as prateleiras de vidro do refrigerador como nas prateleiras da porta, de acordo com a sua preferência. Sua forma possibilita ainda ser levado à mesa ou à pia, facilitando o seu uso quando houver necessidade de consumo de uma quantidade maior de ovos.

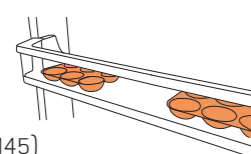

(modelo BRM45)

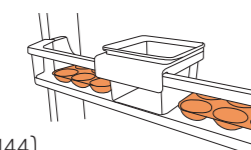

(modelo BRM44)

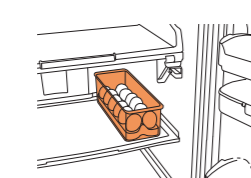

(modelos BRM54/BRM53)

Manutenção e Cuidados

⚠️ ADVERTÊNCIA



Risco de Explosão

Use produtos de limpeza que não sejam inflamáveis.

Não seguir esta instrução pode trazer risco de morte, incêndio ou de explosão.

⚠️ ADVERTÊNCIA



Risco de Choque Elétrico

Retire o plugue da tomada antes de efetuar qualquer manutenção ou limpeza do produto.

Recoloque todos os componentes antes de ligar o produto.

Não seguir estas instruções pode trazer risco de morte ou choque elétrico.

Iluminação LED

Importante

Seu produto utiliza leds para iluminação interna. Caso necessário a substituição, chame a Rede de Serviços Brastemp.

Painel de controle

A limpeza do painel de controle deve ser feita somente com pano macio e seco. Para mais informações de limpeza, consulte o Manual do Produto.

Bandeja de Degelo

O acúmulo de água neste recipiente é normal. A água é proveniente do degelo automático que será evaporada lenta e naturalmente.

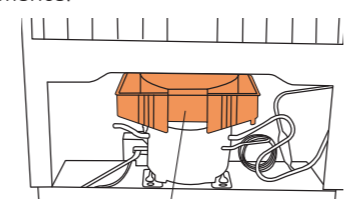

Esta peça não deve ser retirada.

Ruídos Considerados Normais

Alguns ruídos são considerados próprios ao funcionamento do produto. A seguir, apresentamos uma relação descritiva dos ruídos característicos do funcionamento.

| | |
|--|---|
| Ruído do sistema de ventilação | Ruído característico de ventilador, que mostra que o sistema frost free está em perfeito funcionamento. Este sistema garante uma temperatura uniforme no produto e faz com que não haja necessidade de se fazer o degelo. |
| Ruído "clic" na parte traseira do produto quando o compressor liga | Ruído característico do produto. Quando o relé é acionado o mesmo gera um "clic" que significa que o compressor partiu (ligou). |
| Ruído de degelo | Ruído característico de água escorrendo. Ocorre quando o refrigerador está fazendo o degelo. |

Para mais informações sobre tipos de ruído, consulte o Manual do Produto.

Soluções de Pequenos Problemas

Antes de ligar para a Rede de Serviços Brastemp, faça uma verificação prévia, consultando a tabela a seguir:

| Problema | Causa Provável | Solução |
|--|--|---|
| Refrigeração insuficiente | A circulação do ar está sendo dificultada. | Não obstrua as saídas de ar. Veja o item "Componentes do produto". |
| | Controle de temperatura na posição incorreta. | Ajuste-o conforme o item "Usando o Produto" ("Como Operar o Controle de Temperatura" e "Controle de Circulação de Ar"). |
| Aquecimento nas laterais do produto | Distância mínima de embutimento menor do que o recomendado. | O aquecimento das laterais do produto é normal devido ao seu funcionamento. Para melhor performance, ao embutir o refrigerador em móveis, deixe uma distância mínima de 10 cm das laterais, traseira e topo do produto. |
| Gelo não extrai | Congelamento do sistema. | Verifique se o sistema de gelo e o botão estão congelados. Retire o abastecedor e as formas de gelo, lave todo o sistema, seque-o bem e encaixe novamente. |
| Alarme de "porta aberta" | Porta aberta por tempo demorado. | Feche a porta ou toque no botão Porta aberta . |
| Ícone carnes piscando | A função está acionada por mais de 5 dias. | Pressione a tecla Freeze Control para sair da função Carnes . Caso queira acionar a função Carnes novamente, acione a tecla Freeze Control até chegar na função desejada. Se ocorrer interrupção de energia quando essa função estiver selecionada, o contador irá continuar assim que a energia for restabelecida, sendo que o contador não é zerado com a falta de energia. |
| Não consigo alterar a função no Painel de Controle | Quando os Modos Especiais (Compras, Festa e Férias) e Freeze Control (Latas e Carnes) estão acionados não é possível alterar a temperatura ou acionar duas funções ao mesmo tempo, o indicativo de Auto será ligado nesse caso. Somente a função Extrafrio permite ser acionada junto com os Modos Especiais . | Pressione a tecla que corresponde a função acionada anteriormente, até sair da mesma. Sendo assim, será possível acionar outra função. |
| Luz não acende | LED queimado. | Chame a Rede de Serviços Brastemp. |

Para mais informações sobre soluções de pequenos problemas, consulte o Manual do Produto.

Características Técnicas

| Modelo | BRM44 | BRM45 | BRM53 | BRM54 |
|--------------------------------------|-------|-------|-------|-------|
| Dimensões sem embalagem | (mm) | (mm) | (mm) | (mm) |
| Altura | 1760 | 1760 | 1847 | 1847 |
| Largura | 621 | 621 | 621 | 621 |
| Largura c/ a porta aberta a 115° | 894 | 894 | 894 | 894 |
| Profundidade | 755 | 755 | 755 | 755 |
| Profundidade c/ a porta aberta a 90° | 1281 | 1281 | 1281 | 1281 |

| Capacidade bruta | (litros) | (litros) | (litros) | (litros) |
|----------------------------|----------|----------|----------|----------|
| Total | 398,9 | 400,6 | 405 | 405 |
| Compartimento refrigerador | 288 | 289,2 | 315 | 315 |
| Compartimento freezer | 110,9 | 111,4 | 90 | 90 |

| Capacidade de armazenagem | (litros) | (litros) | (litros) | (litros) |
|-----------------------------------|------------------|----------|----------|----------|
| Total | 375 | 375 | 400 | 400 |
| Compartimento refrigerador | 288,5 | 288,5 | 311 | 311 |
| Compartimento freezer | 86,5 | 86,5 | 89 | 89 |
| Interior do compartimento freezer | *** (3 estrelas) | 73,5 | 75,5 | 76 |
| Porta do compartimento freezer | ** (2 estrelas) | 13 | 11 | 13 |

| Capacidade de congelamento (em até 24 horas) | 3,5 kg | 3,5 kg | 3,5 kg | 3,5 kg |
|--|--------|--------|--------|--------|
|--|--------|--------|--------|--------|

| Peso máximo sobre componentes | (kg) | (kg) | (kg) | (kg) |
|-------------------------------------|------|------|------|------|
| Turbo freezer | 10 | 10 | 10 | 10 |
| Cold room | 10 | 10 | 10 | — |
| Freeze control | — | — | — | 10 |
| Prateleiras de vidro (cada) | 25 | 25 | 25 | 25 |
| Tampa gaveta de legumes | 20 | 20 | 20 | 20 |
| Gaveta de legumes | 15 | 15 | 15 | 15 |
| Prateleiras de porta freezer (cada) | 5 | 5 | 5 | 5 |
| Prateleira temperos | 2,5 | 2,5 | 2,5 | 2,5 |
| Prateleira de porta | 3 | 3 | 3 | 3 |
| Pote | 0,5 | — | 0,5 | — |
| Prateleiras espaço adapt (cada) | — | 2 | 2 | 2 |
| Prateleira garrafas | 8 | 8 | 8 | 8 |
| Prateleira inferior | 4 | 4 | 4 | 4 |
| Gaveta de latas e long necks | 1,5 | — | 1,5 | — |

| | (g) | (g) | (g) | (g) |
|--------------------------------|-----------|-----------|-----------|-----------|
| Formas de gelo | 550 | 550 | 550 | 550 |
| Peso sem embalagem (kg) | 58 | 58 | 66 | 66 |

O fabricante se reserva no direito de modificar as características gerais, técnicas e estéticas de seus produtos sem aviso prévio.

W11598685 13/07/2022

BRASTEMP

GUIA RÁPIDO

Comece por aqui

Se você quer tirar o máximo proveito da tecnologia contida neste produto, leia o Guia Rápido por completo.

Refrigerador BRM44/BRM45/BRM53/BRM54

Frost Free Seu refrigerador usa o sistema **Frost Free**, que torna desnecessário fazer o degelo, pois o mesmo ocorre naturalmente.

Características Gerais

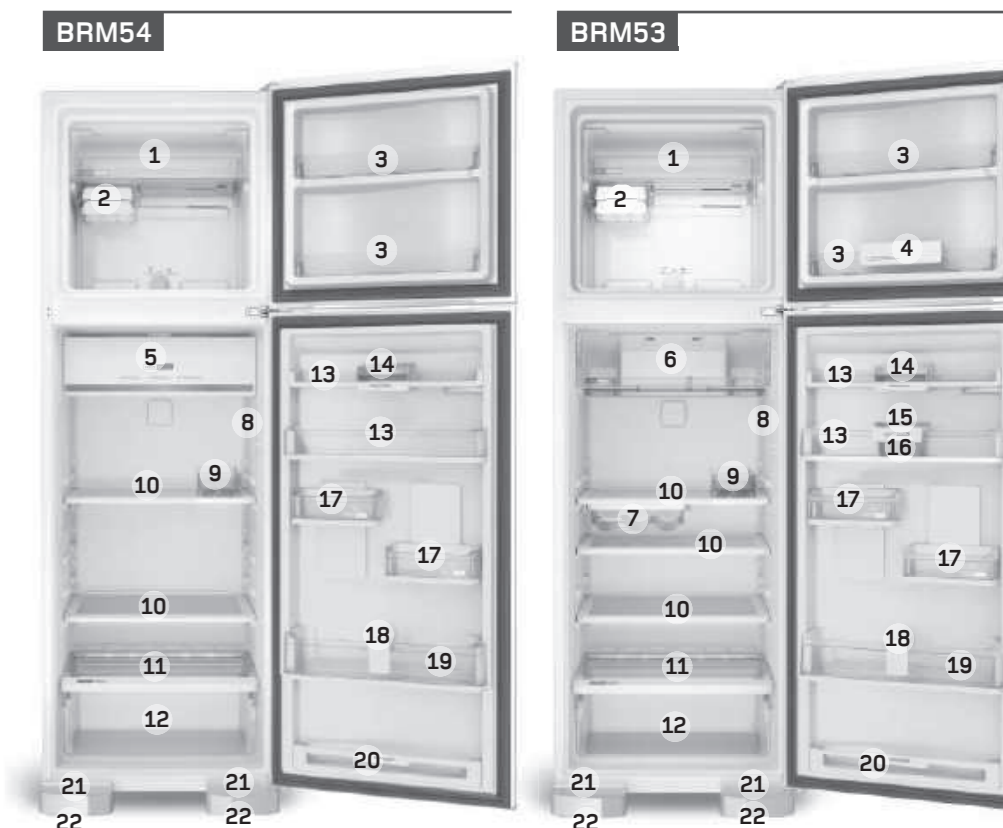

Freezer

- 1 - Compartimento Turbo Freezer
- 2 - Formas de Gelo
- 3 - Prateleiras de Porta Freezer
- 4 - Separador / Organizador de Prateleira (BRM53)

Refrigerador

- 5 - Compartimento Freeze Control com Iluminação interna em LED (BRM54)
- 6 - Compartimento Extra Frio (BRM53)
- 7 - Porta Latas e Long Necks (BRM53)
- 8 - Iluminação em LED Refrigerador
- 9 - Porta Ovos

- 10 - Prateleiras de Vidro
- 11 - Tampa Gaveta Legumes
- 12 - Gaveta de Legumes
- 13 - Prateleiras de Porta
- 14 - Porta Temperos
- 15 - Separador Acesso Rápido (BRM53)
- 16 - Pote Acesso Rápido (BRM53)
- 17 - Prateleiras Espaço Adapt
- 18 - Separador de Garrafas
- 19 - Prateleira de Garrafas
- 20 - Prateleira Inferior
- 21 - Rodapé
- 22 - Pés Estabilizadores