

# Lava & Seca

## **BRASTEMP**

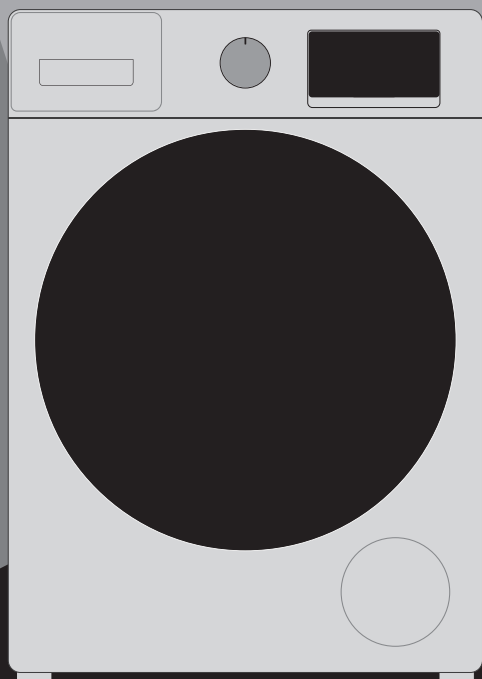

MANUAL DO CONSUMIDOR

BNO14ASANA  
BNO14ABANA

BNO14ASBNA  
BNO14ABBNA

A Brastemp acredita que é possível transformar o ordinário em extraordinário. Por isso, empenha-se em desenvolver produtos que superem expectativas em qualidade, inovação, segurança e conforto à sua família. Siga corretamente as instruções contidas neste manual e aproveite o máximo do seu novo produto. A Brastemp está à sua disposição para esclarecer qualquer dúvida, bem como para ouvir sua crítica ou sugestão.

1	Segurança.....	3
2	Instalando sua Lava & Seca .....	5
2.1	Desembalando sua Lava & Seca .....	5
2.2	Remova os parafusos de transporte .....	7
2.3	Ajuste horizontal .....	7
2.4	Condições elétricas e hidráulicas.....	8
3	Conhecendo sua Lava & Seca .....	11
4	Cuidados com as roupas.....	12
4.1	Tabela de símbolos de lavagem.....	12
5	Usando sua Lava & Seca .....	13
5.1	Abasteça o produto .....	13
5.2	Procedimento para abertura de emergência da porta .....	13
5.3	Abasteça o dispenser.....	14
6	Programe sua Lava & Seca .....	15
6.1	Distribuição da área do painel de controle .....	15
7	Conheça os programas da Lava & Seca.....	19
7.1	Ciclos de lavagem e secagem de roupas .....	19
7.2	Funções e opções dos ciclos.....	20
7.3	Parâmetros ajustáveis.....	21
8	Limpeza .....	22
8.1	Manutenção do gabinete.....	22
8.2	Manutenção da borracha de vedação da porta .....	22
8.3	Limpeza do dispenser .....	22
8.4	Limpeza da válvula de entrada de água (recomendado a cada dois meses) .....	22
8.5	Limpeza do cesto (recomendado uma vez por mês) .....	23
8.6	Drenar a água residual.....	23
8.7	Limpeza do compartimento caça botão .....	23
9	Soluções de problemas.....	25
9.1	Mensagens no display.....	28
10	Dados técnicos.....	29
11	Questões ambientais .....	30
11.1	Embalagem .....	30
11.2	Produto.....	30
11.3	Descarte .....	30
12	Fale com a Brastemp .....	30
13	Termo de Garantia.....	31

Para agendar serviços de instalação e/ou reparo de seu produto junto à rede de assistência técnica, você pode:

- Acessar o site [www.brastemp.com.br/atendimento](http://www.brastemp.com.br/atendimento), através de seu computador ou smartphone.
- Contatar via **WhatsApp 11 98699-3134** ou ligar para o nosso Call Center: **3003-0099** (capitais e regiões metropolitanas) ou **0800-970-0999** (demais localidades).

**Decodificar o QR Code ao lado:**



1. Abra o aplicativo para leitura do QR Code;
2. Aponte a câmera;
3. Aguarde a decodificação;
4. Acesse a página.

As imagens deste Manual são meramente ilustrativas.

# 1 Segurança

## A SUA SEGURANÇA E A DE TERCEIROS É MUITO IMPORTANTE.

Este manual e o seu produto têm muitas mensagens importantes de segurança. Sempre leia e siga as mensagens de segurança.

**⚠ Este é o símbolo de alerta de segurança. Este símbolo alerta sobre situações que podem trazer riscos à sua vida, ferimentos a você ou a terceiros. Todas as mensagens de segurança virão após o símbolo de alerta de segurança e a palavra “PERIGO” ou “ADVERTÊNCIA”. Estas palavras significam:**

**⚠ PERIGO**

Existe risco de você perder a vida ou de ocorrerem danos graves se as instruções não forem seguidas **imediatamente**.

**⚠ ADVERTÊNCIA**

Existe risco de você perder a vida ou de ocorrerem danos graves se as instruções não forem seguidas.

Todas as mensagens de segurança mencionam qual é o risco em potencial, como reduzir a chance de se ferir e o que pode acontecer se as instruções não forem seguidas.

**ADVERTÊNCIA:** Para evitar risco de incêndio, choque elétrico ou ferimentos, quando usar sua Lava & Seca, observe as precauções relacionadas abaixo:

- Siga rigorosamente as instruções de instalação para garantir a segurança de todos.
- Não lave artigos que tenham sido limpos, umedecidos, molhados ou deixados de molho em gasolina, solventes ou outros produtos que liberam vapores ou gases que possam inflamar ou explodir.
- Não instale ou guarde o produto em local sujeito a chuvas, exposição ao sol e/ou mau tempo.
- Não conserte, troque ou lubrifique qualquer parte de seu produto que não seja explicitamente recomendado neste manual. Para manutenção, entre em contato com a Rede de Serviços Brastemp.
- Nunca conecte ou desconecte o plugue com as mãos molhadas, para evitar uma descarga elétrica.
- Para desconectar seu produto, nunca puxe o cabo de força pelo cabo, apenas pelo plugue, para não danificá-lo.
- Recomenda-se que as crianças sejam vigiadas para assegurar que elas não brinquem com o aparelho.
- Observe atentamente as instruções de instalação, principalmente quanto à voltagem de alimentação e ao aterramento.
- Antes que o produto seja retirado de serviço ou descartado, retire a porta ou tampa.
- Não coloque as mãos dentro do produto se o cesto estiver em movimento.
- Desconecte o plugue quando o produto não estiver em funcionamento, em conserto ou em limpeza.
- Se você precisar abrir a porta durante a lavagem com alta temperatura, aguarde até que a temperatura caia para o padrão de segurança e a porta destrave automaticamente.
- Não coloque itens pesados sobre o produto.
- Não deixe o produto próximo do fogo nem coloque cigarros acesos, velas e outros materiais voláteis sobre o produto.
- Itens que foram sujos com substâncias como óleo de cozinha, acetona, álcool, gasolina, querosene, removedores de mancha, terebintina, ceras e removedores de ceras devem ser higienizados com água e quantidade extra de sabão, e enxaguados antes de serem levados à Lava & Seca.
- Itens como espuma de borracha (espuma de látex), toucas de banho, tecidos impermeáveis, artigos à base de borracha, roupas e travesseiros com espuma de borracha não devem ser lavados e secos.
- Remova todos os objetos dos bolsos, principalmente objetos como isqueiros e fósforos.
- A função **Secar** não deve ser utilizada se forem utilizados produtos químicos industriais na lavagem.
- Não seque itens sujos na Lava e Seca.

## Importante:

Por favor, leia as informações atentamente antes de usar e utilize o produto corretamente.

- Este aparelho não se destina à utilização por pessoas (inclusive crianças) com capacidades físicas, sensoriais ou mentais reduzidas, ou por pessoas com falta de experiência e conhecimento, a menos que tenham recebido instruções referentes à utilização do aparelho ou estejam sob a supervisão de uma pessoa responsável pela sua segurança.
- Não lave e/ou seque peças de roupas impermeáveis, por exemplo, capas de chuva, peças com penas, sacos de dormir etc.
- O seu produto é projetado para uso doméstico e apenas para os tecidos adequados para lavagem e/ou secagem em Lava & Seca.
- Peças pequenas, como meias, lingerie e lenços, podem ficar paradas na borracha da porta, ao longo da lavagem. Recomenda-se lavar esses itens em uma rede protetora para lavar roupas delicadas (não fornecidas).
- Separe as roupas por tipo de tecido (por exemplo, toalhas de roupas de vestuário) e cores (brancas, pretas, coloridas). Quando lavadas juntas podem provocar a retenção de fiapos nas roupas.
- Não se deve permitir que fiapos se acumulem ao redor da Lava & Seca.
- Não seque itens sujos na Lava & Seca.
- Realize a limpeza periódica do seu produto a cada 1 mês ou quando aparecer a recomendação para limpar a Lava & Seca no display e após a lavagem de artigos que soltam muito fiapos, como toalhas, cobertores, panos de chão etc., para que não transfiram para as peças de roupa na lavagem seguinte.
- Algumas peças podem ficar escondidas na parte superior do cesto. Ao final do ciclo de lavagem certifique-se que todas elas foram retiradas.
- A parte final do ciclo de secagem da Lava & Seca é feita sem calor (ciclo de arrefecimento) para garantir que os itens serão deixados a uma temperatura que assegura que os itens não serão danificados.
- Nunca pare a Lava & Seca antes do término do ciclo de secagem a menos que todos os itens sejam rapidamente removidos e o calor seja rapidamente dissipado.
- A Lava & Seca não deve ser instalada atrás de uma porta com fechadura, uma porta de correr ou de uma porta com uma dobradiça no lado oposto ao da Lava & Seca, de tal modo que a abertura total da porta da Lava & Seca seja restrita.
- Não seguir estas instruções pode resultar em acidentes pessoais ou danos ao produto.
- Remover todos os objetos de bolsos tais como isqueiros e fósforos.
- Amaciantes ou produtos similares devem ser utilizados conforme especificado pelo seu fabricante.

Para dúvidas ou dificuldades na instalação e utilização do produto, acesse [www.brastemp.com.br/atendimento](http://www.brastemp.com.br/atendimento) ou a Rede de Serviços Brastemp. Entretanto, informamos que a visita do técnico da Rede de Serviços Brastemp em sua residência para a instalação do produto e/ou instruções de uso, **não é gratuita**.

- Antes de iniciar a instalação, garanta que toda a embalagem foi retirada corretamente conforme instruções na etiqueta que vem na embalagem do produto.
- Retire a película plástica transparente de proteção do painel.
- Nunca utilize o produto com base de isopor pois isto pode danificá-lo.

# 2 Instalando sua Lava & Seca

## 2.1 DESEMBALANDO SUA LAVA & SECA

- A Lava & Seca deve ser instalada no chão, que deve ser firme e antiderrapante.
- Não coloque a Lava & Seca sobre carpetes ou pisos de madeira.
- Não coloque a Lava & Seca sobre uma plataforma ou suporte.
- Não instalar a Lava & Seca sobre pisos com carpetes ou tapetes, para não obstruir o sistema de ventilação.

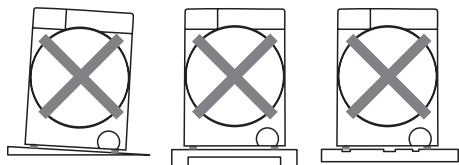

## ⚠ ADVERTÊNCIA

### Risco de Lesões por Excesso de Peso

Use duas ou mais pessoas para mover ou instalar o seu produto.

Não movimente o produto puxando pelas fitas plásticas que envolvem a embalagem.

**Não seguir esta instrução pode trazer danos à sua coluna ou ferimentos.**

## ⚠ ADVERTÊNCIA



### Risco de Incêndio

Não instale o seu produto próximo a fontes de calor ou chamas como churrasqueiras e aquecedores centrais.

Nunca coloque velas acesas ou produtos similares (lâmparina, lâmpião) sobre o produto.

**Não seguir esta instrução pode trazer risco de morte ou incêndio.**

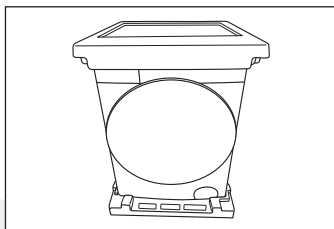

1. Em duas pessoas, coloque sua Lava & Seca próxima ao local de instalação. Não puxe o produto pelas fitas plásticas que envolvem a embalagem.
2. Com uma tesoura sem pontas, corte as fitas plásticas. Retire a caixa de papelão, puxando-a para cima.

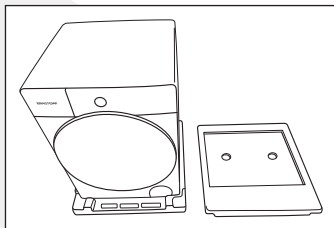

3. Remova o topo de isopor do produto e posicione-o ao lado direito do produto.
4. Retire as cantoneiras de isopor.

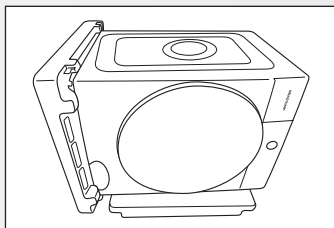

5. Em duas pessoas, tome o produto lateralmente, conforme indicação da seta impressa na embalagem, em cima do topo de isopor que você colocou à direita do produto.

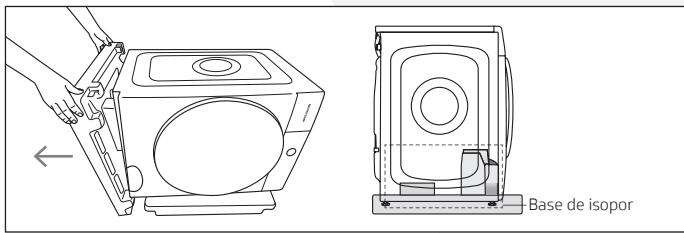

6. Retire a base de isopor, caso contrário, isso afetará o funcionamento normal da Lava & Seca.
7. Em duas pessoas, destombe o produto e retire os sacos plásticos que protegem a Lava & Seca.
8. Descarte a embalagem de forma consciente em local adequado.

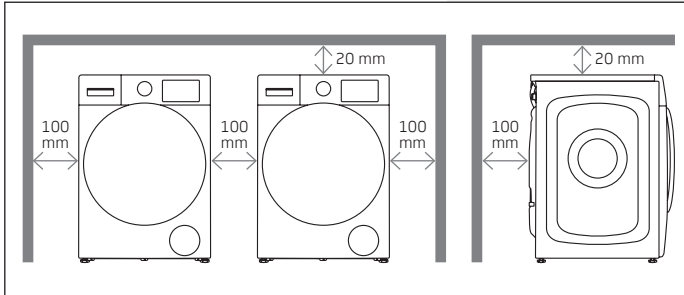

9. Posicione a Lava & Seca em um local com superfície plana e nivelada, considerando as distâncias recomendadas na figura ao lado.  
A distância mínima entre os três lados da Lava & Seca e a parede é de 100 mm e de 20 mm de distância em relação à tampa superior.

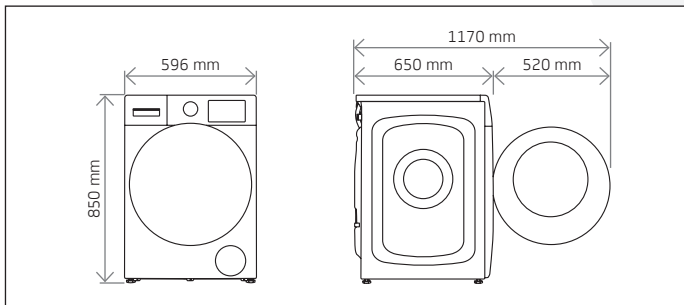

O produto não deve ser instalado atrás de uma porta com fechadura, uma porta de correr ou de uma porta com uma dobradiça no lado oposto ao do produto, de tal modo que a abertura total da porta do produto seja restrita.

### 2.1.1 ACESSÓRIOS

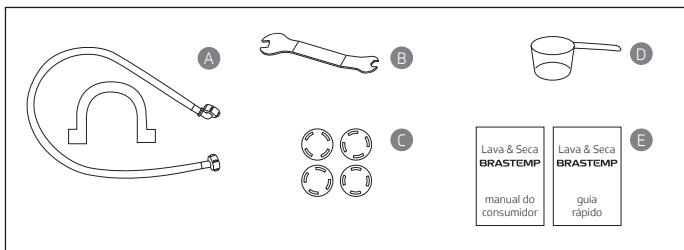

- A Mangueira de entrada de água e Curva plástica (1 unidade de cada)
- B Chave de boca (para remoção dos parafusos de transporte e ajuste dos pés)
- C Capa plástica para os orifícios dos parafusos de transporte (4 unidades)
- D Copo dosador
- E Manual e Guia Rápido (1 unidade de cada)

## 2.2 REMOVA OS PARAFUSOS DE TRANSPORTE

Para proteger a Lava & Seca durante o transporte, 4 parafusos de transporte são instalados na estrutura interna. Todos eles devem ser removidos antes de usar.

**Nota:** Se não for removido, a Lava & Seca irá vibrar fortemente, fazer barulho e funcionar mal durante a centrifugação.

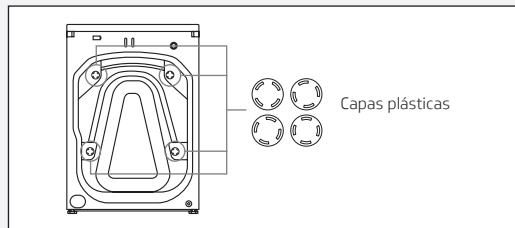
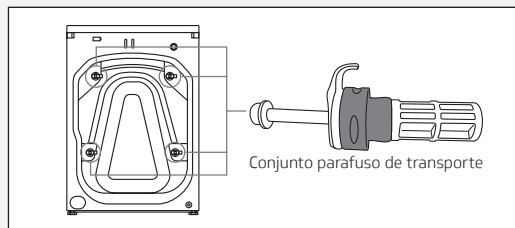

1. Use a chave de boca fornecida para afrouxar os parafusos de fixação de transporte (4 unidades).
2. Agite os parafusos para a esquerda e para a direita e puxe-os para fora.

3. Alinhe a capa plástica com o orifício do parafuso original e pressione até encaixar.

### **i** Importante:

Guarde bem os quatro parafusos de transporte, pois você poderá precisar deles para transportar o produto em uma nova mudança.

Para dúvidas ou dificuldade na instalação e utilização do produto, acesse [www.brastemp.com.br/atendimento](http://www.brastemp.com.br/atendimento) ou a Rede de Serviços Brastemp. Entretanto, informamos que a visita do técnico da Rede de Serviços Brastemp em sua residência para a instalação do produto e/ou instruções de uso, **não é gratuita**.

## 2.3 AJUSTE HORIZONTAL

Se a Lava & Seca não for instalada nivelada, podem ocorrer ruídos anormais, vibração ou mau funcionamento durante o uso. Ajuste os pés ajustáveis da Lava & Seca (todos os quatro pés são ajustáveis) conforme segue:

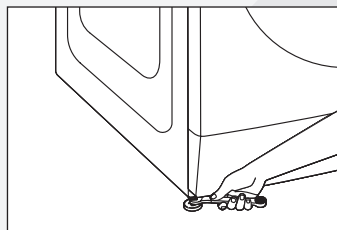

1. Solte as porcas de fixação dos pés da Lava & Seca, com o auxílio da chave de boca fornecida, gire os pés para ajustar a altura e atingir o nivelamento.

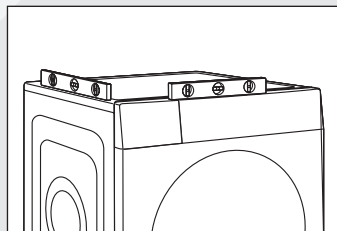

2. Se as condições permitirem, use um nível (não acompanha o produto) para verificar o nivelamento da Lava & Seca e calibre se necessário.

**Nota:** todos os quatro pés devem estar em contato confiável com o solo e permanecer firmes nele.

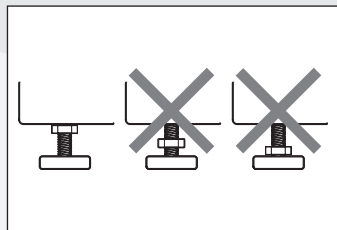

3. Aperte as porcas de fixação com a chave de boca e trave-as com a parte inferior do gabinete.
4. Após o ajuste, para confirmar o nivelamento ideal da sua Lava & Seca, coloque as mãos na parte superior frontal e balance-a. Se o produto balançar ou oscilar, ajuste os pés novamente, pois ele não está nivelado. Em seguida, pressione cada um dos quatro cantos superiores da máquina: o produto deve permanecer totalmente firme e imóvel, confirmando a estabilidade.

## ⚠️ ADVERTÊNCIA

### Risco de Choque Elétrico



Retire o plugue da tomada antes de efetuar qualquer manutenção ou limpeza do produto. Recoloque todos os componentes antes de ligar o produto. Ligue o produto a uma tomada tripolar aterrada. Não remova o pino de aterramento. Não use adaptadores, extensões ou T's.

**Não seguir estas instruções pode trazer risco de morte, incêndio ou choque elétrico.**

## ⚠️ ADVERTÊNCIA

### Risco de Incêndio



Não instale o seu produto próximo a fontes de calor ou chamas como churrasqueiras e aquecedores centrais. Nunca coloque velas acesas ou produtos similares (lâmparina, lâmpião) sobre o produto.

**Não seguir esta instrução pode trazer risco de morte ou incêndio.**

### **i** Importante:

Se o cabo de força estiver danificado, ele deverá ser substituído pelo fabricante/agente autorizado ou pessoa qualificada, a fim de evitar riscos. Entre em contato com a Rede de Serviços Brastemp.

- Utilize um circuito e disjuntores termomagnéticos exclusivos para a proteção da Lava & Seca e da rede elétrica contra sobrecorrentes. Para sua segurança, ligue corretamente o aterramento do seu produto. Caso não exista circuito, disjuntores termomagnéticos e uma tomada exclusivos, consulte um eletricitista para instalá-los.

O diâmetro dos fios da rede elétrica deve estar de acordo com a tabela abaixo:

BITOLA	DISTÂNCIA DO QUADRO	
	127 V	220 V
2,5 mm <sup>2</sup>	até 29 m	até 70 m
4,0 mm <sup>2</sup>	30 a 48 m	71 a 116 m
6,0 mm <sup>2</sup>	49 a 70 m	85 a 135 m
10,0 mm <sup>2</sup>	71 a 116 m	136 a 213 m

### **i** Importante:

- Para sua segurança, o seu produto deve ser aterrado. O aterramento adequado do produto reduz o risco de choque elétrico.
- Este produto deve ser instalado em uma tomada elétrica apropriada e aterrada de acordo com a legislação local.

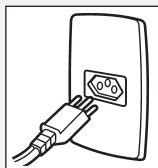

- Sua Lava & Seca vem de fábrica com o plugue que atende ao novo padrão brasileiro de plugues e deve ser conectado a uma tomada do novo padrão. Utilize uma tomada exclusiva e em perfeito estado para ligar a Lava & Seca. **Nota:** A amperagem da tomada deve ser de 20 A.

- Recomenda-se que haja uma torneira exclusiva para a entrada de água da Lava & Seca. Na sua falta, você pode conectar a mangueira à torneira do tanque. É obrigatória a utilização de uma torneira com rosca  $\frac{3}{4}$  de polegada para a instalação da mangueira de entrada de água; a não utilização dela pode gerar vazamentos.

A pressão da água para abastecimento deve estar entre 20 e 800 kPa (aproximadamente 0,2 a 8,0 kgf/cm<sup>2</sup>, ou corresponder a um nível de 2 a 80 m acima do nível da torneira). Para o correto funcionamento da sua Lava & Seca, abasteça-a com água à temperatura entre 5 e 30 °C.

### **i** Importante:

Não conecte a sua Lava & Seca a uma torneira de água quente. Isto prejudicará o desempenho da secagem.

- O produto possui quatro abraçadeiras fixadas à parte traseira do gabinete, tanto no lado direito quanto no esquerdo, que têm como objetivo prender a mangueira de saída de água. Utilize apenas duas abraçadeiras, uma superior e inferior, estando elas do mesmo lado, levando em consideração o lado que estiver mais próximo do ponto de escoamento da água. É recomendado não soltar a mangueira de saída de água destas duas abraçadeiras escolhidas, pois além de evitar cortes na mangueira, as abraçadeiras garantem a altura necessária para o funcionamento correto da Lava & Seca.

## 2.4.1 INSTALAÇÃO DA MANGUEIRA DE ENTRADA DE ÁGUA

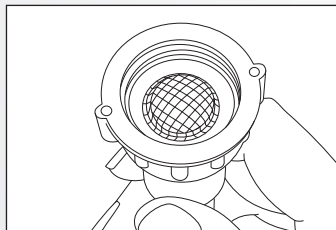

### **i** Importante:

Certifique-se de usar a nova mangueira de entrada de água incluída nos acessórios. Nunca reutilize mangueiras de produtos anteriores.

Mantenha a tela-filtro na mesma posição que veio de fábrica. Nessa posição, evita-se que impurezas presentes na água obstruam o filtro.

A cada 2 meses, será necessário desrosquear a mangueira da torneira e submeter a tela-filtro a um jato de água, podendo também fazer uso de uma escova para limpá-la.

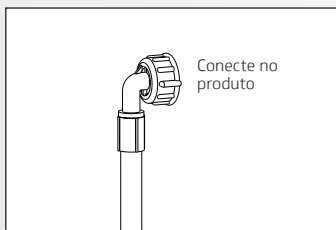

1. Conecte a extremidade da mangueira de entrada que possui a curva 90° na entrada de água do produto.

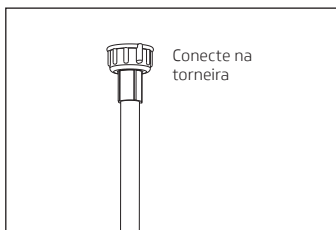

2. Rosqueie a extremidade reta da mangueira de entrada de água na torneira. Aperte o suficiente para não haver vazamento. Abra a torneira. Caso ocorra vazamento, reaperte as conexões.

### ATENÇÃO

- Após a instalação, abra a torneira e verifique se há vazamentos.
- Se houver vazamento, feche a torneira e reinstale a mangueira.
- Feche a torneira ao final do programa de lavagem ou quando não for utilizá-la por um longo período.
- Utilize as mangueiras enviadas com seu produto novo. Nunca reutilize mangueiras de produtos anteriores.

## 2.4.2 CONEXÃO DA MANGUEIRA DE SAÍDA DE ÁGUA

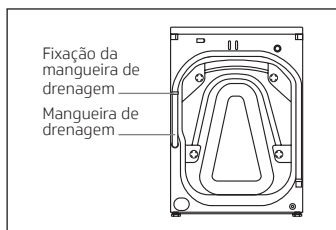

- Não remova a abraçadeira de fixação da mangueira de saída de água e não remova a mangueira de saída de água desta abraçadeira, caso contrário, poderá impactar a performance do produto.
- A mangueira de drenagem foi projetada para funcionar sem obstruções. Por isso, evite instalar válvulas (como as anti-odor) ou fazer emendas, pois isso pode prejudicar o escoamento da água e, consequentemente, a performance do produto.

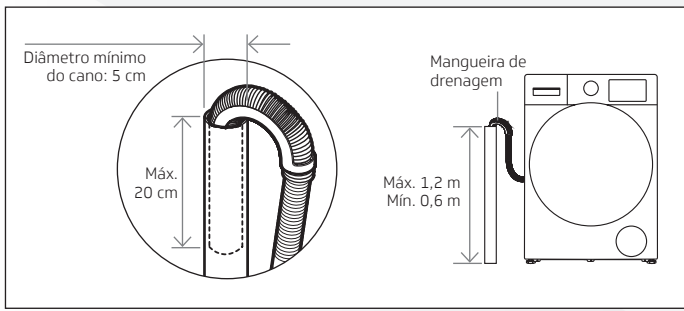

- Instale a mangueira de saída de água em um tubo exclusivo para escoamento, com diâmetro mínimo de 5 cm.
- A mangueira deverá ser colocada no máximo 20 cm no tubo de escoamento.
- A extremidade da curva da mangueira de saída de água deve estar posicionada em uma altura entre 0,6 e 1,20 m.
  - Se estiver abaixo de 0,6 m, a Lava & Seca não completará o nível de água necessário para o seu funcionamento.
  - Se estiver acima de 1,20 m, a Lava & Seca não conseguirá escoar a água.

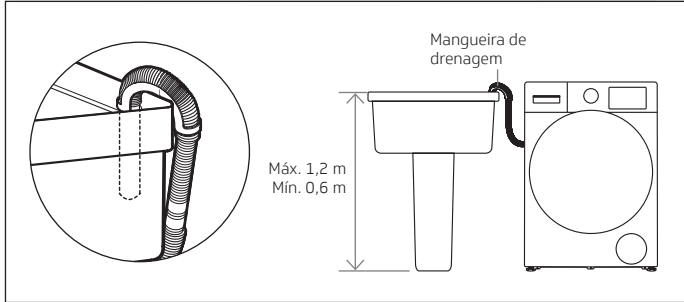

- Na falta de um tubo exclusivo, você poderá direcionar a saída de água para um tanque, porém mantenha um espaço entre a mangueira de saída de água e a curva do cano de saída, caso contrário, afetará a drenagem.

# 3 Conhecendo sua Lava & Seca



Imagem meramente ilustrativa.

# 4 Cuidados com as roupas

- Verifique se há objetos nos bolsos (como moedas, alfinetes, cliques, documentos etc.).
- Feche os zíperes, os botões e prenda os cintos soltos ou fitas.
- Separe as roupas por cor para evitar manchas e evite misturar toalhas de banho ou tecidos felpudos com roupas escuras para evitar a retenção de fiapos.
- Siga as instruções na etiqueta de cuidados da peça e as instruções de lavagem do fabricante.
- Ao lavar pela primeira vez, esfregue uma parte pouco perceptível da roupa com uma toalha branca com detergente por um tempo e verifique se há alguma cor na toalha. Se a roupa perder a cor, lave-a com cuidado para que não manche outras peças.
- Para sujeiras pontuais ou difíceis, remova o excesso manualmente com detergente e escova macia antes de colocá-las na Lava & Seca. Esse procedimento evita a contaminação das outras peças e dispensa o uso de programas de lavagem mais pesados, reduzindo o desgaste dos tecidos.
- Quando há menos roupas para lavar, a Lava & Seca pode vibrar mais durante a centrifugação. Nesse caso, adicione 2 a 3 peças de roupa no cesto.

## ADVERTÊNCIA

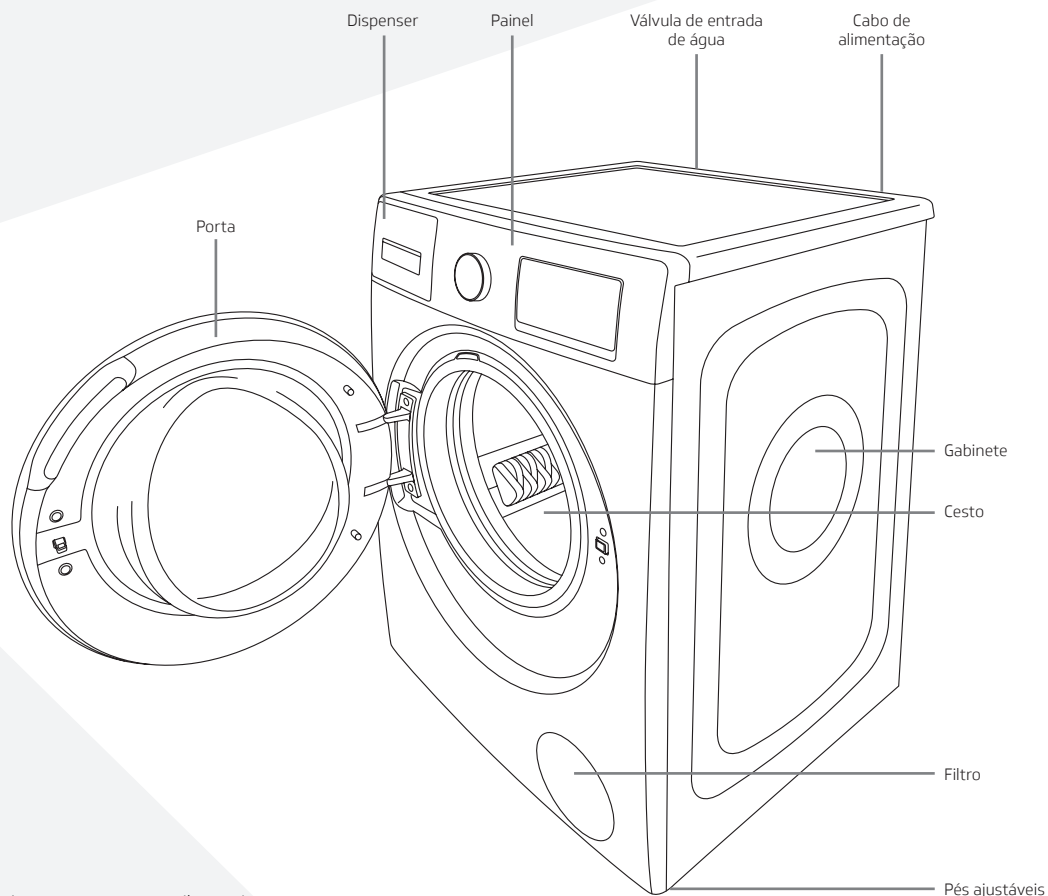
**Risco de Incêndio**

É proibido lavar/secar artigos que tenham sido umedecidos em gasolina, solventes ou qualquer produto que libere vapor ou gás que possa inflamar e explodir.

**Não seguir estas instruções pode trazer risco de morte ou incêndio.**

## 4.1 TABELA DE SÍMBOLOS DE LAVAGEM

lavar com água na máquina	lavar até 30 °C	lavar até 40 °C	lavar até 60 °C	lavar até 95 °C
lavagem leve	lavar até 30 °C	lavar até 40 °C	lavar até 60 °C	lavar até 95 °C
lavagem muito leve	lavar até 30 °C	lavar até 40 °C	lavar até 60 °C	lavar até 95 °C
lavagem a seco	não fazer lavagem a seco	lavagem a seco com qualquer solvente	lavagem a seco com solvente próprio	lavagem a seco com solvente com hidrocarboneto
secagem simples	secagem do item na horizontal	secagem do item na vertical	secagem na vertical sem torcer	não fazer a secagem em secadora
secagem em temperatura baixa na secadora	secagem em temperatura normal na secadora	permitido uso de alvejante	não lavar o item em alvejante	permitido uso de alvejante sem cloro

# 5 Usando sua Lava & Seca

## 5.1 ABASTEÇA O PRODUTO

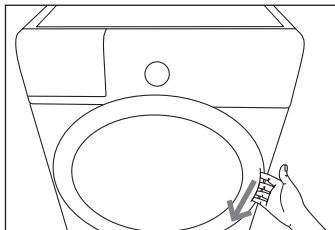



1. Separe as roupas conforme o item “4. Cuidados com as roupas”.
2. Abra a porta do produto, puxando-a para frente.
3. Coloque no cesto as roupas abertas. Não sobrecarregue o produto e siga as recomendações de cada programa.
  - Para programas de lavagem e secagem ou somente secagem, certifique-se de que as roupas não fiquem compactadas no cesto.
  - Para um bom desempenho do seu produto, o volume das roupas também deve ser considerado, pois existem certos tipos de artigos que, apesar de leves, são volumosos e podem ficar acima da capacidade nominal de lavagem como por exemplo, tecidos sintéticos de modo geral e artigos com enchimento de espuma.
4. Feche a porta do produto, empurrando-a firmemente até sentir o clique do trinco.
  - Certifique-se de que nenhuma peça de roupa ou pontas fique presa entre a porta e a borracha de vedação. A porta irá se manter fechada durante todos os ciclos de lavagem e/ou secagem.

## TRAVAMENTO DA PORTA

Uma vez que o ciclo foi iniciado, a porta será travada automaticamente e não poderá ser aberta após o início do ciclo. Enquanto a porta estiver travada, o ícone  será exibido.

## DESTRAVAMENTO DA PORTA

Durante a operação, pressione a tecla **Iniciar/Pausar**  ou gire o **Botão de Seleção** até a opção , e a trava da porta será liberada automaticamente após o cesto parar de girar.

- A trava da porta não pode ser liberada automaticamente se o plugue de alimentação for desconectado diretamente ou se a energia for cortada durante a lavagem.
- Se a porta for aberta durante a lavagem, a espuma pode transbordar. Use uma toalha para secá-la.
- A porta não pode ser aberta em condições de alta temperatura ou nível de água elevado. Aguarde o resfriamento ou a drenagem da água para que a porta seja liberada.

## 5.2 PROCEDIMENTO PARA ABERTURA DE EMERGÊNCIA DA PORTA

Quando a trava da porta não puder ser aberta normalmente e a porta precisar ser aberta com urgência, proceda da seguinte forma:

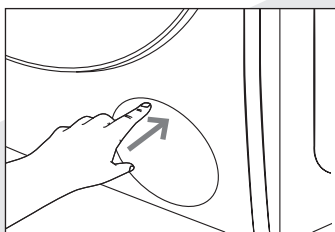

1. Espere até que o cesto pare de girar e abra a tampa do filtro.

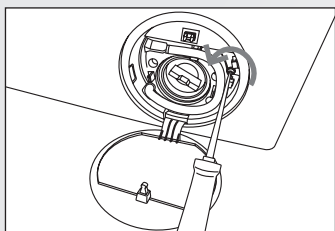

2. Remova os parafusos que fixam a corda de tração.

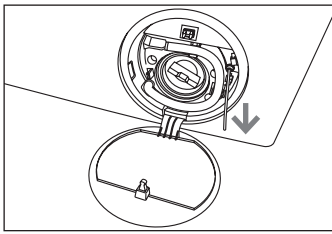

3. Puxe para baixo a corda de emergência e, depois de ouvir um leve som, você pode abrir a porta da Lava & Seca.

### 5.3 ABASTEÇA O DISPENSER

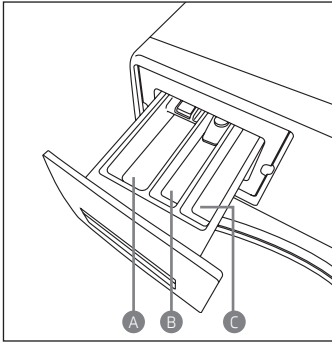

#### Sabão em pó ou sabão líquido **A**

- Este compartimento é usado para adicionar sabão em pó e sabão líquido.
- Para tipos de sabão que não se dissolvem facilmente, é indicado dissolvê-los previamente e posteriormente adicionar no compartimento.

#### Amaciante **B**

- Este compartimento é usado para adicionar amaciante.
- Inserir antes da lavagem, para que seja automaticamente depositado durante o último enxágue.
- Se você usar amaciante concentrado, dilua-o com a correta proporção de água.

#### Compartimento auxiliar **C**

- Compartimento destinado a alvejante líquido sem cloro, ajudando a melhorar o resultado de lavagem das roupas.

### **i** Importante:

- Não coloque insumos diretamente no cesto do produto. Quando for adicionar insumos, utilize os compartimentos adequados, conforme mostrado na imagem.
- Não utilize alvejante com cloro, que é corrosivo e produz gás. É possível utilizar alvejante, líquido ou em pó, sem cloro. Para o uso de alvejante sem cloro líquido, despeje-o diretamente nas roupas dentro do cesto. Para o uso de alvejante sem cloro em pó, coloque-o no recipiente de sabão de lavagem localizado no dispenser.
- Consulte as instruções do fabricante do sabão e use o sabão de acordo com as instruções, tipo, cor, temperatura, grau de manchas etc. das roupas que estão sendo lavadas.
- Usar uma quantidade adequada de sabão pode obter bons resultados de lavagem e é benéfico para proteção ambiental.
- A quantidade de sabão a ser usada deve ser de acordo com o nível de sujeira e da quantidade de roupas a serem lavadas.
  - Não ultrapasse o nível máximo indicado no compartimento. Para sabão líquido, utilize no máximo 40 ml ou 2 colheres de sopa.
  - Se durante a lavagem você observar formação excessiva de espuma, reduza a quantidade de sabão líquido nas próximas lavagens. O excesso de espuma fará sua Lava & Seca alterar automaticamente a etapa de enxágue, estendendo o tempo total do ciclo.

# 6 Programe sua Lava & Seca

## 6.1 DISTRIBUIÇÃO DA ÁREA DO PAINEL DE CONTROLE

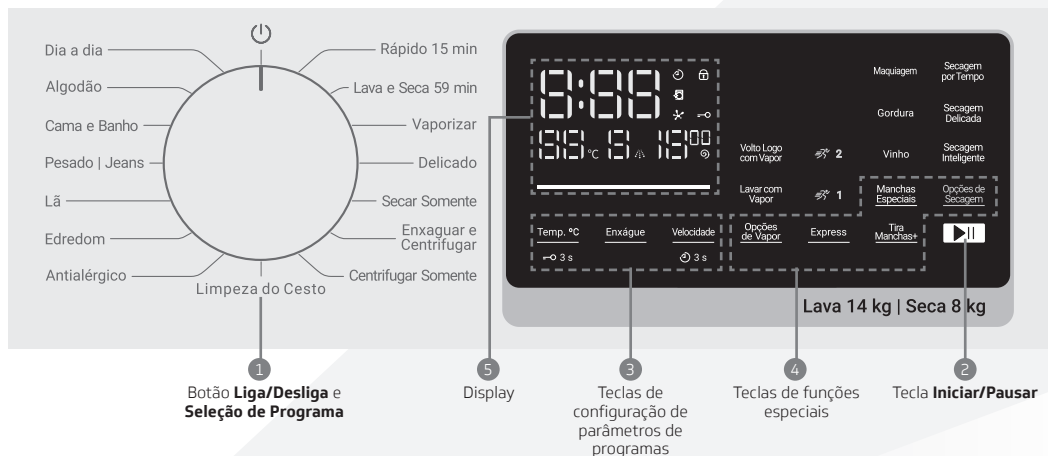

### 1. Botão Liga/Desliga e Seleção de Programa

Possui a função de ligar e desligar a Lava & Seca. Você pode escolher o programa apropriado de acordo com o tipo de roupa e o **nível de sujeira**. Após o término do programa, a Lava & Seca desligará automaticamente, exceto quando a função **Volto Logo com Vapor** estiver acionada.

### 2. Tecla Iniciar/Pausar



Após ligar a Lava & Seca e selecionar o programa e funções adequados, pressione a tecla **Iniciar/Pausar** ►► para iniciar e pressione novamente ►► para pausar. Você pode adicionar roupas no meio do processo de lavagem. Para mais detalhes, consulte o item “7.3.1 Adicione roupas no meio do ciclo”.

### 3. Teclas de configuração de parâmetros do programa **Temp. °C**, **Enxágue** e **Velocidade**

Após ligar a Lava & Seca e selecionar o programa apropriado, utilize as teclas abaixo para ajustar os parâmetros do programa selecionado.

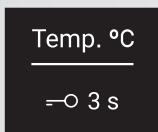

- **Tecla Temp. °C – Temperatura de Lavagem:** todo ciclo de lavagem possui uma temperatura predefinida. Para modificar a temperatura, pressione a tecla **Temp °C** e o número irá aparecer no display.
  - A faixa de ajuste da temperatura da água varia para diferentes programas, e alguns programas têm restrições na seleção da temperatura da água. Para saber se a função pode ser ativada no ciclo selecionado, consulte a tabela “7.2 Funções e opções dos ciclos”.
  - Quando pressionada por 3 segundos, a tecla **Temp. °C** aciona a função de **Bloqueio para Crianças** → 3 s. Para mais detalhes, consulte o item “7.3.2 Função de bloqueio para crianças”.

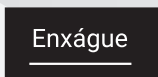

- **Tecla Enxágue – Número de Enxágues:** todo ciclo de lavagem possui um número de enxágue predefinido. Para modificá-lo, pressione a tecla **Enxágue** e o número irá aparecer no display.
  - O número de enxágues em alguns programas é limitado. Consulte a tabela “7.2 Funções e opções dos ciclos”, para obter informações.



## Velocidade

 3 s

- **Tecla Velocidade – Velocidade de Centrifugação:** todo ciclo de lavagem possui uma velocidade de centrifugação predefinida. Para modificá-la, pressione a tecla **Velocidade** e o número irá aparecer no display.
  - O ajuste da velocidade de centrifugação é limitado para alguns programas. Consulte a tabela “7.2 Funções e opções dos ciclos”, para obter informações.
  - **Mantenha pressionada a tecla Velocidade por 3 segundos para ativar a função Agendar Fim.**

### Como usar a função Agendar Fim

Esta função deve ser utilizada se você deseja programar seu produto, porém não deseja que o ciclo inicie imediatamente.

1. Após ligar a Lava & Seca e definir o programa e a função, mantenha pressionada a tecla **Velocidade** por 3 segundos para entrar na configuração da função de agendamento. Pressione a mesma tecla até chegar no tempo requerido de adiamento.
2. Você pode adiar o fim do ciclo em até 24 horas, sendo o tempo mostrado no display o tempo total até o fim do ciclo, incluindo o tempo de espera para início do ciclo e a duração do programa selecionado.
3. Após definir o horário do agendamento, pressione a tecla **Iniciar/Pausar**  no painel de controle para confirmar e iniciar a função de agendamento.
4. Durante o processo de agendamento, gire o **Botão Seleção de Programas** para a posição  para desligar a Lava & Seca e sair da função.
5. O horário de término da operação pode ser diferente do horário real agendado devido a diferentes condições, como pressão da água, drenagem, tipo de roupa, temperatura da água etc.

**Quando a função Agendar Fim é definida, o ícone de exibição  acende.**

- 4. Teclas de funções especiais Opções de Vapor, Express, Tira Manchas+, Manchas Especiais e Opções de secagem:** após ligar a Lava & Seca e selecionar o programa apropriado, utilize as teclas a seguir para selecionar as funções especiais correspondentes.

- A configuração das funções especiais é restrita. Para saber se a função pode ser ativada no ciclo selecionado, consulte a tabela “7.2 Funções e opções dos ciclos”.

## Opções de Vapor

- **Tecla Opções de Vapor – Lavar com Vapor e Volto Logo com Vapor:** defina a função de vapor conforme necessário para cuidar das roupas.  
As opções **Lavar com Vapor** e **Volto Logo com Vapor** adicionam vapor aos programas de lavagem compatíveis.
  - Através da tecla **Opções com Vapor** é possível adicionar as funções **Lavar com Vapor** e **Volto Logo com Vapor** ao seu ciclo de lavagem. Para ativar as funções, pressione a tecla **Opções com Vapor** até o nome da opção se iluminar no painel. Para usar as duas funções juntas, certifique-se de que ambos os nomes estejam iluminados.
  - A função de vapor não está disponível para todos os programas. Para saber se a função pode ser ativada no ciclo selecionado, consulte a tabela “7.2 Funções e opções dos ciclos”.

### Como usar a função Opções de Vapor

Após ligar a Lava & Seca, selecione o programa desejado girando o **Botão Seleção de Programas** e pressione a tecla **Opções de Vapor** para adicionar ou remover a função **Lavar com Vapor** ou **Volto Logo com Vapor**.

Pressione a tecla **Iniciar/Pausar**  para iniciar o programa.

#### Lavar com Vapor

Durante o programa de lavagem, o vapor é introduzido para aumentar a performance de lavagem.

#### Volto Logo com Vapor



Após o término do programa, um processo adicional de 6 horas de vapor anti-amassado é adicionado para evitar o crescimento de bactérias e vincos nas roupas causados por roupas não retiradas a tempo. Durante o processo, o display exibe o ícone dinâmico  e o produto pode ser desligado a qualquer momento. A porta pode ser aberta para retirar as roupas após um tempo de espera de no máximo 15 segundos.

### ATENÇÃO:

- O modo de vapor requer que a torneira esteja aberta. Confirme se a torneira está aberta antes de usá-lo.
- No modo de vapor, o cesto fica em um ambiente de alta temperatura e alta umidade. Por favor, confirme a tolerância das roupas às características mencionadas. Caso a roupa não tolere tais condições, não utilize esta função.



**Quando a função de vapor é selecionada, o texto do tipo de vapor selecionado acende.**



## Express

- **Tecla Express:** define a função de aceleração conforme necessário para reduzir o tempo total do programa, incluindo **Express**  **1** ou **Express**  **2**.
  - A configuração da função de aceleração de alguns programas é restrita. Consulte a tabela “7.2 Funções e opções dos ciclos”, para obter informações.
  - A função **Express** e certas funções não podem ser selecionadas ao mesmo tempo.

### Como usar a função Express

Após ligar a Lava & Seca, selecione o programa apropriado girando o **Botão Seleção de Programas** e pressione a tecla **Express** para escolher entre dois modos de aceleração. Essa função encurta o tempo do programa e ajusta os parâmetros do programa adequadamente.

- **Express**  **1** – reduz no mínimo 6 minutos do tempo original do ciclo.
- **Express**  **2** – reduz no mínimo 9 minutos do tempo original do ciclo.

**Quando a função Express é definida, o ícone  1 ou  2 acende, e o tempo de exibição é reduzido.**

- **Tecla Tira Manchas+:** defina a função de limpeza de manchas difíceis conforme necessário.
  - A configuração da função **Tira Manchas+** em alguns programas é restrita. Consulte a tabela “7.2 Funções e opções dos ciclos”, para obter informações.

### Como usar a função Tira Manchas+

Após ligar a Lava & Seca, selecione o programa adequado girando o **Botão Seleção de Programas** e pressione a tecla **Tira Manchas+** para ligar ou desligar a função de limpeza de manchas difíceis. Esta função é usada para remoção de manchas fortes em roupas do dia a dia.

**Quando a função de Tira Manchas+ é definida, o ícone do display  acende.**

- **Tecla Manchas Especiais:** defina a função **Manchas Especiais** conforme necessário, incluindo três tipos de manchas: **Maquiagem**, **Gordura** e **Vinho**.
  - A configuração da função **Manchas Especiais** em alguns programas é restrita. Consulte a tabela “7.2 Funções e opções dos ciclos”, para obter informações.

### Como usar a função Manchas Especiais

Após ligar a Lava & Seca, selecione o programa apropriado girando o **Botão Seleção de Programas**, pressione a tecla **Manchas Especiais** repetidamente para selecionar o tipo de manchas especiais: **Maquiagem**, **Gordura** e **Vinho**. Esta função é usada para remover tipos específicos de manchas.

**Quando a função Manchas Especiais é definida, o texto do tipo de mancha especial selecionado fica aceso.**

TIPO DE MANCHAS ESPECIAIS	DESCRIÇÃO
<b>Maquiagem</b>	Adequado para lavar manchas de cosméticos em roupas.
<b>Gordura</b>	Adequado para lavar manchas diárias de alimentos em roupas.
<b>Vinho</b>	Adequado para lavar manchas de vinho tinto em roupas.

### Nota sobre o uso:

- As opções para **Manchas Especiais** variam conforme o programa de lavagem e não estão disponíveis em todos os ciclos.
- O efeito da lavagem pode variar dependendo do sabão utilizado.

## Tira Manchas+

## Manchas Especiais

- **Tecla Opções de Secagem – Secagem por Tempo, Secagem Delicada e Secagem Inteligente:** selecione a função de secagem selecionando a tecla de **Opções de Secagem** e defina o tipo e o tempo de secagem conforme a descrição no item “Como usar a função **Opções de Secagem**”.

#### Como usar a função **Opções de Secagem**

Após ligar a Lava & Seca, selecione o programa apropriado girando o **Botão Seleção de Programas**. Em seguida, pressione a tecla **Opções de Secagem** e selecione o modo de **Secagem Inteligente, Delicada** ou por **Tempo** (exibido como 30, 60, 90, 2h, 3h, 4h). Pressione a tecla **Iniciar/Pausar** ►► para iniciar a lavagem e a secagem.

**Quando a função de secagem é definida, o texto do modo de secagem selecionado fica aceso.**

MODO DE SECAGEM	DESCRIÇÃO
<b>Inteligente</b>	Com este modo ativado, a Lava & Seca detecta automaticamente a quantidade de roupa e o nível de umidade no cesto, ajustando o tempo de secagem conforme necessário.
<b>Delicada</b>	Use esse modo para secar em temperatura baixa e proteger roupas sensíveis ao calor.
<b>Por Tempo</b>	Seque a roupa pelo tempo especificado.

#### Notas sobre o uso:

- Quando o programa de secagem estiver em execução, a torneira deve estar aberta, pois o resfriamento da água e a desumidificação são necessários durante a secagem.
- Ao usar a função de secagem programada, centrifugue as roupas primeiro. Para evitar que a secagem excessiva cause vincos nas roupas, o tempo de secagem pode ser definido um pouco mais curto primeiro e, após a verificação do resultado, o tempo de secagem pode ser aumentado.
- Se necessário, desfaça os nós das roupas após a centrifugação e coloque-as no cesto para secar.
- A função de secagem de alguns programas é limitada, consulte a tabela de “7.2 Funções e opções dos ciclos” para obter informações.
- Para roupas maiores ou mais grossas, algumas partes podem secar de forma irregular após a secagem. Outro ciclo de secagem pode ser realizado.
- Nos modos de secagem, apenas a **Secagem por Tempo** pode ser pausada. Para abrir a porta após a pausa, é necessário aguardar o ciclo de resfriamento.
- Evite secar roupas de tecidos pesados juntamente com tecidos mais leves. Isso poderá causar a sobre secagem dos tecidos mais leves.

## 5. Display

Quando o display é ligado, a velocidade de centrifugação e outras configurações são exibidas.

Durante a operação, o tempo restante é exibido.

Quando ocorre uma anormalidade, o código de falha é exibido.

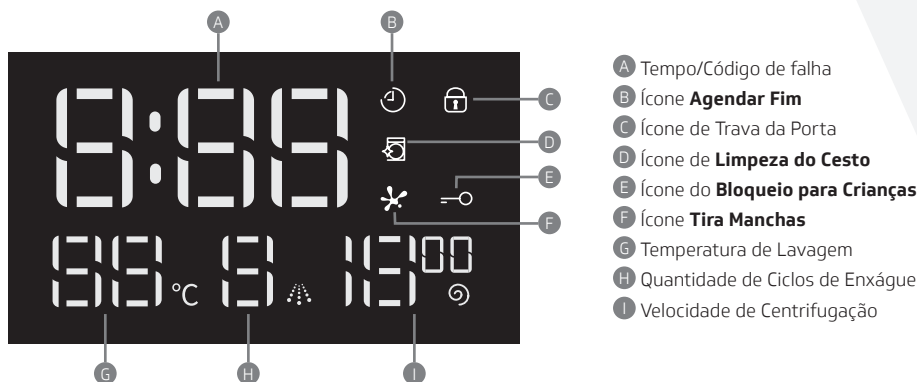

# 7 Conheça os programas da Lava & Seca

## 7.1 CICLOS DE LAVAGEM E SECAGEM DE ROUPAS

PROGRAMA	DESCRIÇÃO	CAPACIDADE DE LAVAGEM RECOMENDADA	CAPACIDADE DE SECAGEM RECOMENDADA
<b>Dia a dia</b>	Adequado para lavar roupas pouco sujas de uso diário, como camisetas e blusas.	≤14 kg	≤8 kg
<b>Algodão</b>	Adequado para lavar roupas de algodão e linho.	≤14 kg	≤8 kg
<b>Cama e Banho</b>	Adequado para lavar tecidos grandes, como roupa de cama e banho e cobertores.	≤7 kg	≤7 kg
<b>Pesado   Jeans</b>	Adequado para lavar roupas jeans ou tecidos pesados.	≤7 kg	≤3 kg
<b>Lã</b>	Adequado para lavar tecidos de lã.	≤1 kg	≤1 kg
<b>Edredom</b>	Adequado para lavar cobertores e edredom tamanho casal.	≤4 kg	≤2 kg
<b>Antialérgico</b>	Adequado para higienizar as roupas através da alta temperatura de lavagem.	≤4 kg	≤7 kg
<b>Rápido 15 min</b>	Adequado para lavar pequenas quantidades de roupas de reposição diária, tecidos com pouca sujeira, roupas leves de verão e roupas recém-adquiridas.	≤1 kg	≤1 kg
<b>Lava e Seca 59 min</b>	Lavagem e secagem rápida para cargas pequenas.	≤0,5 kg	≤0,5 kg
<b>Vaporizar</b>	Adequado para revitalizar suas roupas removendo odores e diminuindo amassados. Inserir apenas peças secas. Verifique a etiqueta da roupa para compatibilidade com ciclos de alta temperatura. Não adicionar amaciante ou sabão.	≤1 kg	—
<b>Delicado</b>	Adequado para lavar tecidos delicados.	≤3 kg	—
<b>Secar Somente*</b>	Adequado para secar tecidos.	—	≤8 kg
<b>Enxaguar e Centrifugar</b>	Para roupas que só precisam ser enxaguadas e centrifugadas.	≤14 kg	—
<b>Centrifugar Somente</b>	Para roupas que só precisam ser centrifugadas.	≤14 kg	—
<b>Limpeza do Cesto</b>	Limpar o cesto sem colocar nenhuma roupa.	—	—

**Observação:** “—” indica que não devem ser adicionadas roupas ao ciclo.

\*Para otimizar a performance de secagem, utilize o ciclo **Centrifugar Somente** caso a roupa esteja excessivamente úmida (encharcada) antes de iniciar a secagem.

## 7.2 FUNÇÕES E OPÇÕES DOS CICLOS

CICLOS	TEMPERATURAS (°C)	VELOCIDADE DE CENTRIFUGAÇÃO (rpm)	LAVAR COM VAPOR	VOLTO LOGO COM VAPOR	ENXÁGUE EXTRA	EXPRESS	TIRA MANCHAS+	AGENDAR FIM	MANCHAS ESPECIAIS	OPÇÕES DE SECAGEM
<b>Dia a dia</b>	0 a 60	400 a 1200	sim	sim	0 a 6	sim	sim	sim	sim	<b>Secagem Inteligente, Secagem Delicada e Secagem por Tempo</b> (30 minutos, 60 minutos, 90 minutos, 2 horas, 3 horas ou 4 horas)
<b>Algodão</b>	0 a 90	400 a 1400	sim	sim	0 a 6	sim	sim	sim	sim	—
<b>Cama e Banho</b>	0 a 60	400 a 1200	sim	sim	0 a 6	sim	sim	sim	sim	<b>Secagem Inteligente, Secagem Delicada e Secagem por Tempo</b> (30 minutos, 60 minutos, 90 minutos, 2 horas, 3 horas ou 4 horas)
<b>Pesado   Jeans</b>	0 a 60	400 a 1000	sim	sim	0 a 6	sim	sim	sim	sim	<b>Secagem Inteligente, Secagem Delicada e Secagem por Tempo</b> (30 minutos, 60 minutos, 90 minutos, 2 horas, 3 horas ou 4 horas)
<b>Lã</b>	0 a 40	800	não	não	3 a 6	não	não	sim	não	2 horas
<b>Edredom</b>	0 a 40	400 a 1000	não	não	0 a 6	sim	não	sim	sim	<b>Secagem Delicada</b>
<b>Antialérgico</b>	60 a 90	400 a 1400	sim	sim	0 a 6	sim	não	sim	não	<b>Secagem Inteligente, Secagem Delicada e Secagem por Tempo</b> (30 minutos, 60 minutos, 90 minutos, 2 horas, 3 horas ou 4 horas)
<b>Rápido 15 min</b>	0 a 30	400 a 1000	sim	sim	0 a 4	não	não	sim	não	—
<b>Lava e Seca 59 min</b>	0 a 30	1400	não	não	1	não	não	sim	não	<b>Secagem Inteligente</b>
<b>Vaporizar</b>	—	—	sim	não	não	não	não	sim	não	—
<b>Delicado</b>	0 a 40	400 a 600	não	não	0 a 6	sim	não	sim	não	—
<b>Secar Somente</b>	—	—	não	não	não	não	não	-	não	<b>Secagem Inteligente, Secagem Delicada e Secagem por Tempo</b> (30 minutos, 60 minutos, 90 minutos, 2 horas, 3 horas ou 4 horas)
<b>Enxaguar e Centrifugar</b>	—	400 a 1400	não	não	0 a 6	sim	não	sim	não	—
<b>Centrifugar Somente</b>	—	400 a 1400	não	não	não	sim	não	sim	não	—
<b>Limpeza do Cesto</b>	—	—	—	—	—	—	—	sim	—	—

## 7.3 PARÂMETROS AJUSTÁVEIS

Os parâmetros de lavagem que não foram executados ou que não estão sendo executados no programa atual, podem ser ajustados e definidos durante a execução do programa ou pausa.

Os parâmetros ajustáveis específicos dependem do processo de lavagem atual.

### 7.3.1 ADICIONE ROUPAS NO MEIO DO CICLO

#### Importante:

Por segurança, a porta não destravará para adicionar roupas se o nível ou a temperatura da água no cesto estiverem altos. Esta medida evita transbordamentos e o risco de queimaduras.

Para adicionar roupas com o ciclo em andamento, pressione a tecla **Iniciar/Pausar** ►|| para pausar a lavagem e, após colocar as roupas, pressione-a novamente para continuar. Como alternativa, você pode girar o **Botão de Seleção** até a posição ⏻ para cancelar o programa por completo, o que permitirá adicionar a roupa antes de reiniciar toda a programação do zero.

### 7.3.2 FUNÇÃO DE BLOQUEIO PARA CRIANÇAS

Para evitar que as crianças operem acidentalmente a Lava & Seca durante a lavagem, você pode acionar o **Bloqueio para Crianças** e as teclas serão bloqueadas (exceto **Iniciar/Pausar**). Se você precisar abrir a porta ou definir parâmetros durante a operação, você precisa cancelar a função de **Bloqueio para Crianças** primeiro.

#### Método de configuração/cancelamento:

Temp. °C

→ 3 s

Quando o produto estiver ligado, pressione e segure a tecla **Temp. °C** por 3 segundos até que um aviso sonoro seja emitido e, em seguida, solte a tecla para ativar a função de **Bloqueio para Crianças**. Para cancelar a configuração, repita a operação acima.

### 7.3.3 FUNÇÃO DE ECONOMIA DE ENERGIA

Após 2 minutos sem interação, o painel apaga-se automaticamente para economizar energia. Para reativar o display, basta tocar em qualquer tecla.

### 7.3.4 O ALARME AVISA PARA VOCÊ TIRAR AS ROUPAS E PENDURÁ-LAS PARA SECAR

Quando o programa terminar, a Lava & Seca emitirá um sinal sonoro por padrão, indicando que você pode retirar as roupas. Se você não precisar do som de lembrete, você pode configurá-lo para ser desativado.

#### Método de configuração/cancelamento do sinal sonoro:

Ligue o produto primeiro e, em seguida, mantenha pressionada a tecla **Iniciar/Pausar** ►|| até que um aviso sonoro seja emitido e, em seguida, solte a tecla para cancelar o sinal sonoro de fim de processo. Para cancelar a configuração, repita os passos acima.

## ⚠️ ADVERTÊNCIA

### Risco de Choque Elétrico



Retire o plugue da tomada antes de efetuar qualquer manutenção ou limpeza do produto. Recoloque todos os componentes antes de ligar o produto. Ligue o produto a uma tomada tripolar aterrada. Não remova o pino de aterramento. Não use adaptadores, extensões ou T's.

**Não seguir estas instruções pode trazer risco de morte, incêndio ou choque elétrico.**

Após um longo período de uso, a Lava & Seca precisa de manutenção periódica. Bons hábitos de manutenção aumentarão a sua vida útil.

**Antes de realizar trabalhos de manutenção, desconecte o cabo de força para evitar perigo.**

### 8.1 MANUTENÇÃO DO GABINETE

- Após cada uso, limpe o gabinete com um pano macio e limpo. Se houver manchas fortes, limpe com um pano macio e limpo, com quantidade adequada de água e sabão.
- Não use água diretamente.
- Não utilize produtos químicos como sabão em pó, diluente, gasolina, álcool etc. para limpar o gabinete.

### 8.2 MANUTENÇÃO DA BORRACHA DE VEDAÇÃO DA PORTA

- Após cada uso, limpe a sujeira, restos de linha e outros resíduos com uma toalha.
- Se houver objetos estranhos, como pinos na ranhura da vedação da porta, certifique-se de removê-los.
- Ao inserir as roupas na Lava & Seca, certifique-se de que nenhuma peça esteja presa entre a porta e a borracha de vedação. Isso evita danos tanto ao tecido quanto à borracha de vedação da máquina.
- O acúmulo de sujeira na gaxeta pode gerar mau cheiro e manchas nas roupas.

### 8.3 LIMPEZA DO DISPENSER

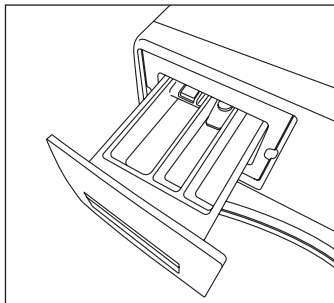

Para evitar que o sabão fixado no dispenser fique mofado, limpe o dispenser regularmente.

1. Puxe o dispenser enquanto pressiona a trava.
2. Enxágue o dispenser com água e, em seguida, insira-o novamente.

### 8.4 LIMPEZA DA VÁLVULA DE ENTRADA DE ÁGUA (RECOMENDADO A CADA DOIS MESES)

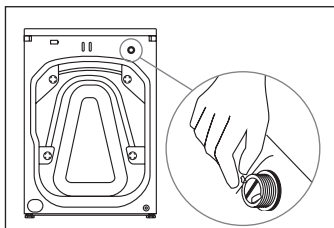



1. Remova a mangueira de entrada de água da Lava & Seca.
2. Remova o filtro da válvula de entrada de água.
3. Limpe o filtro com uma escova pequena e água corrente, e depois instale-o na válvula.
4. Reconecte a mangueira de entrada de água.

## 8.5 LIMPEZA DO CESTO (RECOMENDADO UMA VEZ POR MÊS)

Após a Lava & Seca ser usada por um período de tempo, pode haver sujeira no cesto de lavagem.

O programa de **Limpeza de Cesto** pode ser usado para limpar o cesto e o tanque.

1. Não coloque roupas e sabão no cesto durante a limpeza do cesto. Caso deseje intensificar a limpeza com o uso de alvejante sem cloro, utilize o compartimento auxiliar indicado no item "5.3 Abasteça o dispenser".
2. Após o programa ser executado 40 vezes, a luz do programa de **Limpeza do Cesto**  pisca para lembrar automaticamente de limpar o cesto.

Neste momento, pressione a tecla **Iniciar/Pausar**  para executar diretamente o programa de **Limpeza do Cesto**.

Para sair do estado de lembrete, pressione qualquer tecla (exceto a tecla **Iniciar/Pausar**).

## 8.6 DRENAR A ÁGUA RESIDUAL

Em caso de falta de energia, esvazie o cesto antes de retirar a roupa.

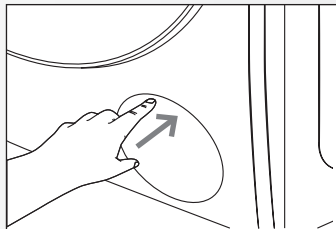

1. Desconecte a Lava & Seca da tomada elétrica.
2. Pressione a parte superior da tampa do filtro para abri-la.

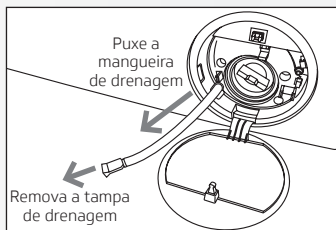

3. Puxe a mangueira de drenagem preta para fora do batente fixo.
4. Remova a tampa de drenagem da frente da mangueira de drenagem.

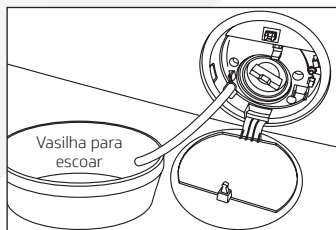

5. Deixe a água fluir para dentro do recipiente.
6. Recoloque a tampa de drenagem e encaixe a mangueira de drenagem de volta ao local de fixação.
7. Recoloque a tampa do filtro.

## 8.7 LIMPEZA DO COMPARTIMENTO CAÇA BOTÃO

Recomenda-se limpar o compartimento caça botão a cada três meses.

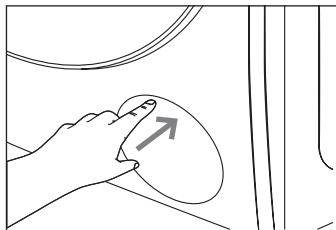

1. Escorra a água do cesto da Lava & Seca, gire o **Botão de Seleção de Programa** até a posição  para desligar e desconecte o plugue da tomada.
2. Pressione a parte superior da tampa do filtro para abrir a tampa do filtro.

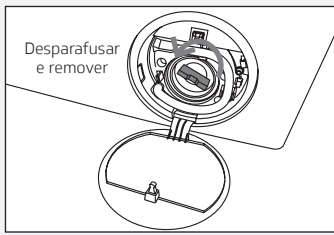

3. Gire a tampa do compartimento caça botão no sentido anti-horário e remova o compartimento caça botão.

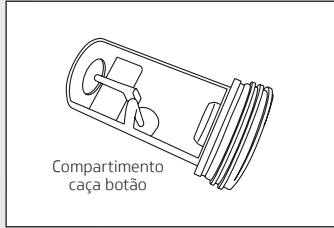

4. Limpe o compartimento caça botão e certifique-se de que não esteja bloqueado.
5. Reinsira o compartimento caça botão e gire-o no sentido horário para garantir que esteja apertado.
6. Recoloque a tampa do filtro.

# 9 Soluções de problemas

A tabela a seguir mostra possíveis causas e soluções para eventuais problemas na sua Lava & Seca. Se mesmo seguindo a solução da tabela o problema persistir, consulte a Rede de Serviços Brastemp.

PROBLEMA	CAUSAS PROVÁVEIS	SOLUÇÃO
Barulho anormal	Parafusos de transporte não foram retirados.	Retire os parafusos de transporte.
	Lava & Seca não está nivelada.	Nivele os pés da Lava & Seca.
	Cabo de força / mangueira de entrada de água / mangueira de saída de água batendo no gabinete.	Afaste o cabo de força ou as mangueiras de entrada ou saída de água da Lava & Seca. Certifique-se que a mangueira de saída está encaixada nas abraçadeiras.
Trepidação / deslocamento	Lava & Seca não está nivelada.	Nivele os pés da Lava & Seca.
Excesso de Espuma	Abastecimento de sabão em excesso.	Utilize o copo dosador para abastecimento da quantidade ideal de sabão. Caso não possua o copo dosador, utilize no máximo 32 g (aproximadamente 3 colheres de sopa) de sabão em pó ou 40 ml (2 colheres de sopa) de sabão líquido.
A porta da Lava & Seca não abre	A Lava & Seca está em funcionamento e a porta está travada.	Aguarde o final do programa ou siga as instruções do item "5.2 Procedimento para abertura de emergência da porta".
Tempo do programa altera ao longo do funcionamento	O tempo mostrado no visor é estimado e pode variar dependendo da pressão de água da residência, quantidade de sabão, quantidade e tipo de roupas.	Característica normal de funcionamento.
Lava & Seca não funciona / não liga	A tecla <b>Iniciar/Pausar</b> não foi acionada.	Pressione a tecla <b>Iniciar/Pausar</b> por aproximadamente 3 segundos.
	Tecla <b>Iniciar/Pausar</b> não foi acionada após a programação.	Toque a tecla <b>Iniciar/Pausar</b> , após selecionar a programação desejada.
	Falta/oscilação de energia elétrica.	Verifique se a tensão da rede elétrica está entre: • Lava & Seca 127 V: 106 V e 135 V • Lava & Seca 220 V: 198 V e 242 V Uma tensão diferente desses valores pode prejudicar o funcionamento do produto.
	Porta aberta.	Fechre a porta. Para sua segurança o produto só funciona com a porta fechada.
	Plugue fora da tomada.	Conecte o plugue na tomada. No caso de incompatibilidade do plugue com a tomada, troque por uma tomada adequada.
	Defeito na tomada.	Verifique o funcionamento da tomada/rede elétrica/disjuntor da sua residência. Utilize outro aparelho para checar funcionamento da tomada. Verifique se a amperagem da tomada é de 20 A.
	Falta de água.	Verifique se a torneira está fechada ou se está faltando água.
	A tensão está errada.	Verifique se a tensão da sua tomada é compatível com a tensão da sua Lava & Seca.
Função <b>Agendar Fim</b> selecionada.	Aguarde o tempo de espera programado ou cancele a programação.	
Lava & Seca liga mas não funciona	Produto conectado a uma tensão diferente à tensão nominal do produto.	Verifique se a tensão da sua tomada é compatível com a tensão da sua Lava & Seca.

PROBLEMA	CAUSAS PROVÁVEIS	SOLUÇÃO
Não lava	Baixa pressão da água.	Consulte um encanador ou a companhia de fornecimento de água.
	Programa inadequado para o tipo de roupa.	Consulte os programas no item “7 Conheça os programas da Lava & Seca”.
Não seca	Falta de água.	Verifique se a torneira está fechada ou se está faltando água. O sistema de secagem é por condensação e necessita de água fria para secar as roupas.
	Lava & Seca conectada a uma torneira de água quente.	Não conecte a sua Lava & Seca em encanamentos com aquecimento. Utilize uma torneira de água fria (5-30 °C).
	Excesso de roupas durante a secagem.	Verifique a máxima capacidade de secagem para o ciclo selecionado. Ao abastecer o cesto, mantenha as roupas bem distribuídas para que elas possam se mover durante a secagem.
	Opção <b>Volto Logo com Vapor</b> selecionada.	Com a opção <b>Volto Logo com Vapor</b> , as roupas saem levemente úmidas ao término do programa, para facilitar o ato de passar roupa.
	Tempo selecionado curto para a quantidade de roupas.	Aumente o tempo de secagem ou utilize a função automática.
Resíduos nos compartimentos do dispenser	Baixa pressão da água.	Consulte um encanador ou a companhia de fornecimento de água.
	Sabão empedrado.	Não utilize sabão em pó empedrado. Verifique o prazo de validade do sabão.
	Amaciante muito viscoso.	Dilua o amaciante antes de colocá-lo no Dispenser.
	Característica do produto.	Ao final do ciclo, é normal ter o acúmulo de água no Dispenser, pois durante a centrifugação, a água que está na parte superior do Dispenser pode cair, permanecendo nele até a próxima lavagem. Esta característica não diminui a vida útil do produto.
Não enche / não entra água / demora para encher	A Lava & Seca funciona com nível muito baixo de água, para economizar água e energia.	Característica normal de funcionamento.
	Mangueira de entrada de água dobrada.	Desobstrua a mangueira de entrada de água.
	Entupimento do filtro da mangueira de entrada de água.	Faça a limpeza do filtro.
	Falta de água.	Verifique se a torneira está fechada ou se está faltando água.
	Mangueira de saída de água está instalada a menos de 0,6 m do chão.	Reveja as informações de instalação e posicionamento da mangueira de saída de água na altura adequada.
	Mangueira de saída demasiadamente introduzida no tubo de escoamento.	A mangueira deverá ser colocada no máximo 20 cm para dentro do tubo de escoamento.
	O produto está em pausa.	Toque em <b>Iniciar/Pausar</b> para fazer o produto voltar a funcionar.
	Pressão de água baixa.	Chame um encanador para adequar a pressão da água que deve estar de acordo com as instruções do item “2.4 Condições elétricas e hidráulicas”.
Lava & Seca não solta água / não drena	Mangueira de saída de água está instalada acima de 1,20 m.	Reveja as informações de instalação e posicionamento da mangueira de saída de água na altura adequada.
	Mangueira de saída de água dobrada ou entupida por fragmentos ou fibras.	Desobstrua a mangueira.
	O produto está em pausa (painel piscando).	Pressione o botão em <b>Iniciar/Pausar</b> durante 3 segundos para fazer o produto voltar a funcionar.

PROBLEMA	CAUSAS PROVÁVEIS	SOLUÇÃO
Enchimento da Lava & Seca com produto desligado	Pressão de água baixa.	A pressão baixa causa passagem direta de água na válvula do produto. Chame um encanador para adequar a pressão de água que deve estar de acordo com as instruções do item "2.4 Condições elétricas e hidráulicas".
Roupas saem úmidas / não centrifuga	Programa inadequado para o tipo de roupa.	As velocidades de centrifugação para as opções <b>Inteligente</b> e <b>Delicada</b> não necessariamente são iguais para programas diferentes, para evitar danos às roupas.
	Mistura de roupas de tecido sintético junto com roupas de outros materiais (ex: algodão).	Prefira lavar diferentes tecidos em diferentes lavagens. Alguns tecidos agem como uma barreira para a extração de água de outras peças, e estas podem sair mais molhadas.
	Peças pequenas podem ficar alojadas na borracha da porta e não serem centrifugadas.	Peças pequenas, como meias e roupas íntimas, devem ser lavadas em saquinhos próprios para lavagem.
	Peças pequenas podem ficar alojadas no compartimento de caça botão.	Peças ou objetos muito pequenos podem passar pelo cesto e parar no compartimento de caça botão. Limpe-o regularmente conforme item "8.7 Limpeza do compartimento caça botão".
Baixa velocidade do cesto durante a centrifugação	A Lava & Seca está balanceando as roupas no começo da centrifugação.	No início da centrifugação, o cesto gira a velocidades mais baixas, para acomodar as peças de roupa automaticamente. Em um próximo uso, você pode colocar mais peças para facilitar esta etapa de acomodação das roupas.
Vazamento de água	Mangueira de entrada ou de saída de água não está conectada adequadamente ao produto.	Verifique as conexões das mangueiras de entrada e/ou saída de água.
	Tampa mal rosqueada do compartimento Caça Botão.	Gire a tampa do compartimento no sentido horário até sentir o final do curso da rosca.
	Tampa mal colocada da mangueira do compartimento Caça Botão	Empurre a tampa da mangueira do compartimento Caça Botão até o final.
	Abertura do dispenser logo após finalização da secagem.	Após terminar a secagem recomenda-se não abrir o dispenser imediatamente, devido aos vapores que se condensam. Se possível aguarde entre 10-20 minutos para que estas gotas se depositem no dispenser
Mau cheiro	Alguns componentes são feitos de borracha e, portanto, o cheiro de borracha poderá ser sentido.	Com o uso e o tempo, o cheiro irá diminuir.
Peças de roupas presas na borracha da porta	Peças pequenas podem ficar alojadas nessa região.	Peças pequenas, como meias e roupas íntimas, devem ser lavadas em saquinhos próprios para lavagem.
Mancha de amaciante e/ou sabão na roupa	Abastecimento de amaciante e ou sabão líquido está acima do recomendado.	Não ultrapasse o recomendado para amaciante e sabão.

## 9.1 MENSAGENS NO DISPLAY

CÓDIGO DE FALHA	DESCRIÇÃO	PONTOS DE VERIFICAÇÃO	SOLUÇÃO
Display apagado	Não está funcionando	<ul style="list-style-type: none"><li>• Há energia na tomada?</li><li>• O cabo de força está conectado corretamente?</li><li>• A tecla <b>Iniciar/Pausar</b> está pressionada?</li><li>• Houve uma queda de energia?</li><li>• O protetor de vazamento está desconectado?</li><li>• A função <b>Agendar Fim</b> está definida?</li></ul>	Após verificar, pressione a tecla <b>Iniciar/Pausar</b> para ligar a Lava & Seca.
E11	Sem água entrando	<ul style="list-style-type: none"><li>• A torneira está aberta?</li><li>• O cano de entrada de água está obstruído?</li><li>• O display do filtro da entrada de água, válvula de entrada de água e bomba de água filtro estão obstruídas?</li><li>• O fornecimento de água foi cortado?</li></ul>	Após verificar, pressione a tecla <b>Iniciar/Pausar</b> ou gire o botão de seleção para reiniciar a operação.
E12	Sem drenagem	<ul style="list-style-type: none"><li>• A mangueira de saída de água está colocada de cabeça para baixo?</li><li>• A saída do dreno está muito alta?</li><li>• A mangueira de entrada de água está obstruída?</li><li>• O cano de drenagem é muito longo?</li></ul>	Após verificar, pressione a tecla <b>Iniciar/Pausar</b> ou gire o <b>Botão de Seleção</b> para reiniciar a operação.
E902	Tensão da fonte de alimentação muito alta	<ul style="list-style-type: none"><li>• Voltagem da tomada incorreta ou com grande variação.</li></ul>	Desconecte o produto da tomada, aguarde e reconecte. Se a tensão estiver normalizada, o produto voltará ao normal. Caso o problema persista, acione a assistência técnica.
E904	Tensão da fonte de alimentação muito baixa	<ul style="list-style-type: none"><li>• Voltagem da tomada incorreta ou com grande variação.</li></ul>	Desconecte o produto da tomada, aguarde e reconecte. Se a tensão estiver normalizada, o produto voltará ao normal. Caso o problema persista, acione a assistência técnica.
U4	Anormalidade na fechadura da porta	<ul style="list-style-type: none"><li>• Verifique se a porta está fechada</li></ul>	Feche a porta, confirme e pressione a tecla <b>Iniciar/Pausar</b> ou gire o <b>Botão de Seleção</b> para reiniciar.
H	A porta não pode ser aberta	<ul style="list-style-type: none"><li>• Foi usada água quente?</li><li>• A temperatura da água estava alta durante a lavagem?</li><li>• O processo de secagem foi pausado?</li></ul>	Pressione a tecla <b>Iniciar/Pausar</b> ou gire o <b>Botão de Seleção de Programa</b> para continuar a operação ou aguarde alguns minutos para que a fechadura da porta seja liberada automaticamente.

# 10 Dados técnicos

<b>MODELO</b>	<b>BNO14ASANA BNO14ABANA</b>	<b>BNO14ASBNA BNO14ABBNA</b>
Capacidade máxima (roupa seca) - lavagem*		14,0 kg
Corrente máxima		20 A
Tensão nominal	127 V~60 Hz	220 V~60 Hz
Variação de tensão	106 a 132 V	198 a 242 V
Capacidade máxima (roupa seca) - secagem**		8,0 kg
Motor		1400 rpm Direct Drive – Xpert Inverter
Dimensões externas do produto (largura x profundidade x altura)		596 x 676 x 850 mm
Dimensões do produto embalado (largura x profundidade x altura)		690 x 730 x 890 mm
Peso líquido		83 kg
Peso bruto		89 kg

\* Capacidade baseada na carga padrão descrita na Portaria do Ministério da Economia/Instituto Nacional de Metrologia, Qualidade e Tecnologia, nº 121, de 24 de março de 2022.

\*\* Capacidade máxima de secagem: 8 kg de roupa seca com 70% de umidade, conforme IEC 61121, item 6.

# 11 Questões ambientais

## 11.1 EMBALAGEM

A Brastemp procura em seus novos projetos usar embalagens cujas partes sejam de fácil separação, bem como de materiais recicláveis. Portanto, as peças das embalagens (calços de isopor, sacos plásticos e caixa de papelão) devem ter o seu descarte de maneira consciente, sendo eles destinados, preferencialmente, a recicladores.

## 11.2 PRODUTO

Este produto foi construído com materiais que podem ser reciclados e/ou reutilizados. Então, ao se desfazer deste produto, procure companhias especializadas em desmontá-lo corretamente.

## 11.3 DESCARTE

Ao descartar este produto, no final de sua vida útil, solicitamos que seja observado a legislação local existente e vigente em sua região, desta forma, fazendo o descarte da forma mais correta possível.

# 12 Fale com a Brastemp

Em caso de dúvidas ou de problemas no produto, entre em contato com a Central de Relacionamento Brastemp. Ao ligar, tenha em mãos o número do modelo e o número de série do seu produto. Ambos os números podem ser encontrados na etiqueta que contém o logotipo da Brastemp, localizada no cabo de força do seu produto.

Consulte o site [www.brastemp.com.br/atendimento](http://www.brastemp.com.br/atendimento) para ter acesso às informações atualizadas sobre seu produto e também sobre a nossa rede de assistência técnica. Se desejar nos contate via **WhatsApp 11 98699-3134** ou ligue para o nosso Call Center: **3003-0099** (capitais e regiões metropolitanas) ou 0800-970-0999 (demais localidades). Com isso, você terá fácil acesso à Assistência Técnica mais próxima de sua residência.

**BRASTEMP**  
**Rede de Serviços**

REDE DE SERVIÇOS BRASTEMP

- Mais de 3.000 técnicos treinados pela fábrica
- Peças originais
- Atendimento em horário comercial

# 13 Termo de Garantia

O seu produto Brastemp é garantido contra defeitos de fabricação, pelo prazo de 12 meses contados a partir da data da emissão da Nota Fiscal ao consumidor, sendo:

- 90 dias – garantia legal;
- 9 meses restantes – garantia contratual, concedida pela Whirlpool S.A – Unidade de Eletrodomésticos.

A garantia compreende a substituição gratuita de peças e mão de obra para defeitos constatados como sendo de fabricação. Apenas a Rede de Serviços Brastemp, a Whirlpool S.A., ou quem esta indicar, são responsáveis pelo diagnóstico de falhas e execução de reparos durante a vigência da garantia. Durante o período de vigência da garantia, se os defeitos constatados forem de fabricação, o fabricante se obriga a trocar as peças e/ou assistir gratuitamente o seu produto a partir da data do chamado. Se o produto não apresentar defeitos ou apresentar uso inadequado, será cobrada a taxa de visita técnica.

Tabela de componentes com garantia até 90 dias

Categoria	Componentes
Lava & Seca	Botão Encoder, Botão Pressostato, Filtro de Fiapos, Pé Nivelador, Painei Decorativo, Mangueira de Entrada, Mangueira de Drenagem e Gaveta Dispenser.

## As garantias legal e/ou contratual ficam automaticamente invalidadas se:

- O uso não for exclusivamente doméstico;
- Na instalação do produto, não forem observadas as especificações e recomendações do Manual do Produto quanto às condições para instalação do produto, tais como, nivelamento do produto, adequação do local para instalação, tensão elétrica compatível com o produto, etc.
- Na instalação, as condições elétricas, oscilação de energia, pressão de água e/ou gás não forem compatíveis com as ideais recomendadas no Manual do Produto;

- Na utilização do produto não forem observadas as instruções de uso e recomendações do Manual do Produto e Guia Rápido;
- Ocorrerem mau uso, má conservação, descuido, modificações estéticas e/ou funcionais, ou ainda, falhas decorrentes do conserto por pessoas ou entidades não credenciadas pela Rede de Serviços Brastemp;
- Houver sinais de violação do produto, remoção e/ou adulteração do número de série ou da etiqueta de identificação do produto.

## As garantias legal e/ou contratual não cobrem:

- Despesas com a instalação do produto realizada pela Rede de Serviços Brastemp ou por pessoas ou empresas não credenciadas pela Whirlpool S.A., salvo os produtos com instalação gratuita informada no manual;
- Despesas decorrentes e consequentes de instalação de peças e acessórios que não pertençam ao produto, mesmo aqueles comercializados pela Whirlpool S.A. - Unidade de Eletrodomésticos, salvo os especificados para cada modelo;
- Despesas com mão-de-obra, materiais, peças e adaptações necessárias à preparação do local para instalação do produto, ou seja: rede elétrica, de gás, alvenaria, aterramento, pressão de água, etc.
- Serviços e/ou despesas de manutenção, tais como limpeza ou atendimentos preventivos solicitados;
- Falhas no funcionamento do produto decorrentes de fatores externos, tais como: interrupções, falta ou problemas de abastecimento elétrico ou gás na residência, pressão de água e objetos em seu interior ou exterior (grampo, clips, etc);
- Falhas no funcionamento normal do produto decorrentes da falta de limpeza e excesso de resíduos, bem como decorrentes da ação de animais (insetos, roedores ou outros animais), ou ainda, decorrentes da existência de objetos em seu interior, estranhos ao seu funcionamento e finalidade de utilização;
- Transporte do produto até o local definitivo da instalação;

- Produtos ou peças que tenham sido danificados em consequência de remoção, manuseio, quedas ou atos pelo próprio consumidor ou por terceiros, bem como efeitos decorrentes de fato da natureza, tais como relâmpago, chuva, inundação, etc. Não nos responsabilizamos por problemas que foram ocasionados por serviços de terceiros (serviços técnicos não credenciados pela Whirlpool). No ato da entrega, verifique se o produto e as informações da Nota Fiscal estão de acordo com a compra realizada. Se identificar qualquer divergência, recuse a entrega, mencionando o motivo no verso da Nota Fiscal, e entre em contato com o responsável pela venda ou entrega;
- Defeitos estéticos (riscados ou amassados, manchados ou amarelados) e/ou com falta de peças em produtos de saldo ou mostruário. Estes têm garantia de 12 meses apenas para defeitos funcionais não discriminados em sua nota fiscal de compra;
- Problemas de oxidação/ferrugem com causa comprovada nos seguintes fatores:
  - Instalação em ambiente de alta salinidade;
  - Exposição a sol e chuva (ações de agentes da natureza);
  - Exposição e/ou contato do produto a substâncias ácidas ou alcalinas;
  - Utilização de produtos químicos inadequados para limpeza, incluindo uso de materiais ou ferramentas sujas/ásperas.
- Despesas por processos de inspeção e diagnóstico, incluindo a taxa de visita do técnico, que determinem que a falha no produto foi causada por motivo não coberto por esta garantia;
- Chamados relacionados a orientação de uso de eletrodomésticos, cuja explicação esteja presente no Manual do Produto, Guia Rápido ou em Etiquetas Orientativas que acompanham o produto, serão cobrados dos consumidores.

### **A garantia contratual não cobre:**

- Deslocamentos para atendimentos de produtos instalados fora do município sede da Rede de Serviços Brastemp, o qual poderá cobrar taxa de locomoção do técnico, previamente aprovada pelo consumidor, conforme tabela de quilome-

tragem informada pela Whirlpool S.A. – Unidade de Eletrodomésticos através do Serviço de Atendimento ao Consumidor (SAC);

- Todo e qualquer vício de fabricação aparente e de fácil constatação;
- Peças sujeitas ao desgaste natural, descartáveis ou consumíveis, peças móveis ou removíveis em uso normal, tais como botões de comando, puxadores, bem como, a mão-de-obra utilizada na aplicação das peças e as consequências advindas dessas ocorrências.
- Peças com defeitos que não impactam a funcionalidade do produto, tais como peças amassadas, riscadas, trincadas, manchadas, etc.

### **Considerações gerais:**

A Whirlpool S.A. - Unidade de Eletrodomésticos não autoriza nenhuma pessoa ou entidade a assumir em seu nome, qualquer outra responsabilidade relativa à garantia de seus produtos além das aqui explicitadas.

A Whirlpool S.A. - Unidade de Eletrodomésticos reserva-se o direito de alterar características gerais, técnicas e estéticas de seus produtos, sem aviso prévio. Este termo de garantia é válido para produtos vendidos e instalados no território brasileiro. Para a sua tranquilidade, mantenha o Manual do Produto com este Termo de Garantia e Nota Fiscal de compra do produto em local seguro e de fácil acesso.

**ATENÇÃO:** para usufruir da garantia, preserve e mantenha em sua posse, a Nota Fiscal de Compra do produto e o Termo de Garantia. Esses documentos precisam ser apresentados ao profissional autorizado quando acionado o atendimento.

Para solucionar dúvidas, agendar serviços e registrar sugestões ou reclamações, acesse o site [www.brastemp.com.br/atendimento](http://www.brastemp.com.br/atendimento).

Ou ligue para:

Whirlpool S.A. Unidade de Eletrodomésticos  
Atendimento ao Consumidor:

Rua Olympia Semeraro, nº 675

Jardim Santa Emília – São Paulo/SP

CEP 04183-901 – Caixa Postal 5171

Capitais e Regiões Metropolitanas: (11) 3003-0099

Demais localidades: 0800-970-0999

## Certificado de Garantia do Motor Xpert Inverter - Brastemp

A WHIRLPOOL S.A. (“WHIRLPOOL”), na busca constante por melhorar a vida em casa, tem o compromisso de ser a melhor empresa de eletrodomésticos para a cozinha e lavanderia do mundo. Por isso, a WHIRLPOOL concede a você, por meio deste Certificado de Garantia do Motor das Lava & Seca, modelos BNO14ASANA, BNO14ASBNA, BNO14ABANA e BNO14ABBNA, a garantia do motor, contra defeitos funcionais, desde que em condições normais de uso e manutenção e respeitadas as condições aqui presentes. Para o componente motor, a garantia será estendida pelo prazo de 10 (dez) anos, sendo 3 (três) meses (garantia legal), e o restante do período de garantia especial do fabricante, contados da data de emissão da nota fiscal de venda da Lava & Seca BRASTEMP ao primeiro adquirente.

É imprescindível que identificada a falha no motor Xpert Inverter você entre em contato com alguma assistência técnica autorizada da BRASTEMP, do contrário, caso o serviço seja executado por terceiros não autorizados, as condições de não execução da garantia, conforme indicado abaixo, serão aplicadas.

### Das situações da não execução da garantia

Este Certificado de Garantia não cobre:

- (a) defeitos ou danos resultantes do uso irregular do produto por você, descumprindo com as recomendações Manual e do Guia Rápido do Produto;
- (b) defeitos ou danos decorrentes de testes, instalação, alteração, modificação de qualquer espécie nos componentes do produto ou do próprio motor e que afetem diretamente seu desempenho, bem como o reparo realizado por outras oficinas ou assistências técnicas não autorizadas da BRASTEMP;
- (c) Lava & Secas que tenham tido o número de série removido, adulterado, tornado ilegível ou que não contenha nota fiscal de venda;
- (d) defeitos e danos decorrentes da utilização de componentes não compatíveis e não originais com o produto;

- (e) defeitos e danos causados por eventos naturais (enchente, maresia, descarga elétrica e outros), exposição excessiva ao calor ou a umidade; e
- (f) desempenho insatisfatório do produto devido à instalação ou rede elétrica local inadequada.

Este Certificado de Garantia não se aplica aos demais componentes que compõem a Lava & Seca da BRASTEMP, sendo que para as demais situações aplicar-se-ão as condições previstas no certificado de garantia vinculado ao Manual do Produto.

Em caso de dúvidas, favor entrar em contato com a WHIRLPOOL por meio dos seguintes canais:

#### SAC:

3003 0099 (Capitais e regiões metropolitanas)

0800 970 0999 (Outras localidades)



# Fale com a Brastemp

Acesse o site **[www.brastemp.com.br](http://www.brastemp.com.br)**  
para ter acesso às informações atualizadas  
sobre a nossa rede de assistência técnica ou  
ligue no nosso Call Center:

Capitais e regiões metropolitanas:

**3003-0099**

Demais localidades

**0800-970-0999**

Com isso, você terá fácil acesso à Assistência  
Técnica mais próxima de sua residência.

Whirlpool S.A.  
Unidade de Eletrodomésticos  
Atendimento ao Consumidor:  
Rua Olympia Semeraro, 675  
Jardim Santa Emilia – São Paulo, SP  
CEP 04183-901 – Caixa postal 5171

# BRASTEMP

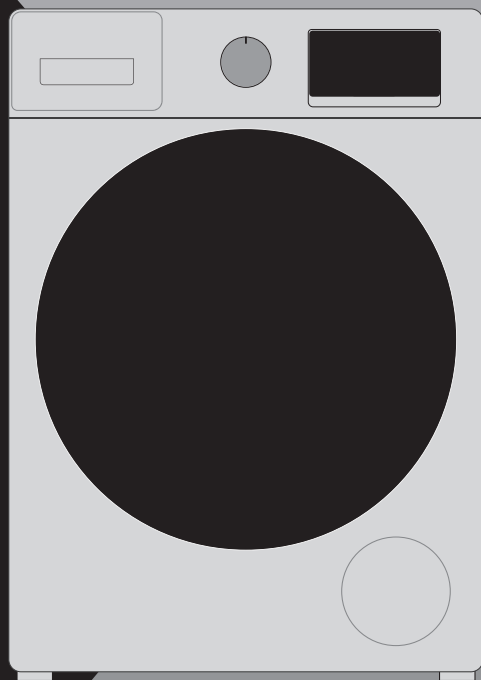

**BRASTEMP**