

Lava & Seca Lavadora **BRASTEMP**

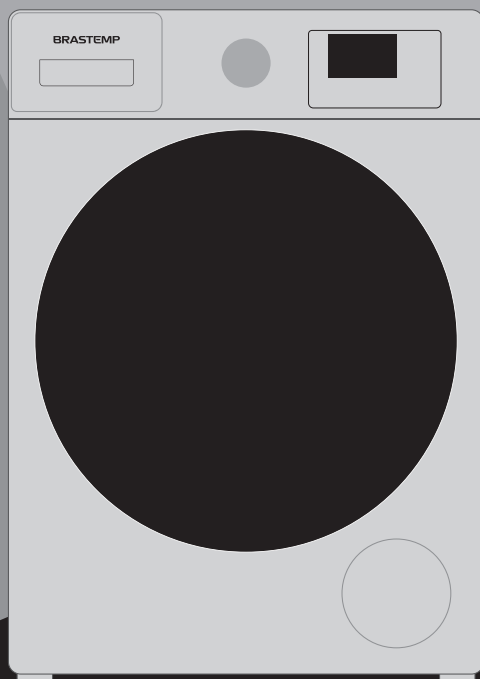

MANUAL DO CONSUMIDOR

LAVA & SECA BNC10 E BN010
LAVADORA BNF09 E BNF10

A Brastemp acredita que é possível transformar o ordinário em extraordinário. Por isso, empenha-se em desenvolver produtos que superem expectativas em qualidade, inovação, segurança e conforto à sua família. Siga corretamente as instruções contidas neste manual e aproveite o máximo do seu novo produto. A Brastemp está à sua disposição para esclarecer qualquer dúvida, bem como para ouvir sua crítica ou sugestão.

1	Segurança.....	3
1.1	Instruções de segurança.....	3
2	Instalando seu produto	5
2.1	Finalizando a desembalagem do produto.....	5
2.2	Condições elétricas e hidráulicas.....	7
2.3	Instalando o produto	8
2.4	Higienizando o produto (primeiro uso).....	9
3	Conhecendo seu produto	10
4	Cuidado com as roupas	11
4.1	Verifique na etiqueta.....	11
4.2	Separe as roupas.....	11
4.3	Examine as roupas antes da lavagem.....	11
4.4	Conselhos úteis para remoção de manchas	11
4.5	Dicas de secagem (Somente para a Lava & Seca BNC10)	11
4.6	A roupa é desbotável?	11
5	Usando seu produto	12
5.1	Abasteça o produto.....	12
5.2	Abasteça o Dispenser	12
5.3	Programe seu produto	13
6	Limpeza	22
6.1	Limpeza interna do produto	22
6.2	Limpeza externa do produto	22
6.3	Borracha de vedação da porta.....	22
6.4	Limpeza do Dispenser.....	22
6.5	Limpeza da Tela-filtro da Mangueira	23
6.6	Limpeza do Compartimento Caça Botão	23
7	Soluções de problemas.....	24
7.1	Mensagens no visor	27
8	Dados técnicos.....	28
9	Questões ambientais	29
9.1	Embalagem	29
9.2	Produto	29
9.3	Descarte.....	29
10	Fale com a Brastemp	29
11	Termo de Garantia.....	30
12	Certificado de Garantia do Motor Xpert Inverter - Brastemp	33

Para agendar serviços de instalação e/ou reparo de seu produto junto à rede autorizada de assistências técnicas, você pode:



○ Acessar o site **www.brastemp.com.br/atendimento**, através de seu computador ou smartphone.

Decodificar o QR Code ao lado:



1. Abra o aplicativo para leitura do QR Code;

2. Aponte a câmera;

3. Aguarde a decodificação;

4. Acesse a página.

Ligar para 3003-0099 (capitais e regiões metropolitanas) ou 0800-970-0999 (demais localidades).

As imagens deste Manual são meramente ilustrativas.

1 Segurança

A SUA SEGURANÇA E A DE TERCEIROS É MUITO IMPORTANTE.

Este manual e o seu produto têm muitas mensagens importantes de segurança. Sempre leia e siga as mensagens de segurança.



Este é o símbolo de alerta de segurança.

Este símbolo alerta sobre situações que podem trazer riscos à sua vida, ferimentos a você ou a terceiros. Todas as mensagens de segurança virão após o símbolo de alerta de segurança e a palavra “PERIGO” ou “ADVERTÊNCIA”. Estas palavras significam:

⚠ PERIGO

Existe risco de você perder a vida ou de ocorrerem danos graves se as instruções não forem seguidas imediatamente.

⚠ ADVERTÊNCIA

Existe risco de você perder a vida ou de ocorrerem danos graves se as instruções não forem seguidas.

Todas as mensagens de segurança mencionam qual é o risco em potencial, como reduzir a chance de se ferir e o que pode acontecer se as instruções não forem seguidas.

1.1 INSTRUÇÕES DE SEGURANÇA

ADVERTÊNCIA: Para evitar risco de incêndio, choque elétrico ou ferimentos, quando usar sua Lavadora, observe as precauções relacionadas abaixo:

- Siga rigorosamente as instruções de instalação para garantir a segurança de todos.
- Não lave artigos que tenham sido limpos, umedecidos, molhados ou deixados de molho em gasolina, solventes ou outros produtos que liberam vapores ou gases que possam inflamar ou explodir.
- Não instale ou guarde o produto em local sujeito a chuvas, exposição ao sol e/ou mau tempo.
- Não conserte, troque ou lubrifique qualquer parte de seu produto que não seja explicitamente recomendado neste manual. Para manutenção, entre em contato com a Rede de Serviços Brastemp.
- Nunca conecte ou desconecte o plugue com as mãos molhadas, para evitar uma descarga elétrica.
- Para desconectar seu produto, nunca puxe o cabo de força pelo cabo, apenas pelo plugue, para não danificá-lo.
- Recomenda-se que as crianças sejam vigiadas para assegurar que elas não brinquem com o aparelho.
- Observe atentamente as instruções de instalação, principalmente quanto à voltagem de alimentação e ao aterramento.
- Antes que o produto seja retirado de serviço ou descartado, retire a porta ou tampa.
- Não coloque as mãos dentro do produto se o cesto estiver em movimento.

- Desconecte o plugue quando o produto não estiver em funcionamento, em conserto ou em limpeza.
- Se você precisar abrir a porta durante a lavagem ou secagem com alta temperatura, aguarde até que a temperatura caia para o padrão de segurança e a porta destrave automaticamente.
- Não coloque itens pesados sobre o produto.
- Não coloque seu produto em funcionamento quando houver vazamento de gás.
- Não deixe o produto próximo do fogo nem coloque cigarros acesos, velas e outros materiais voláteis sobre o produto.
- Itens que foram sujos com substâncias como óleo de cozinha, acetona, álcool, gasolina, querosene, removedores de mancha, terebintina, ceras e removedores de ceras devem ser higienizados com água e quantidade extra de sabão, e enxaguados antes de serem levados à máquina.
- Itens como espuma de borracha (espuma de látex), toucas de banho, tecidos impermeáveis, artigos à base de borracha, roupas e travesseiros com espuma de borracha não devem ser lavados e secos.
- Remova todos os objetos dos bolsos, principalmente objetos inflamáveis como isqueiros e fósforos.
- A Secadora de roupas não deve ser utilizada se foram utilizados produtos químicos industriais na lavagem.
- Não seque itens sujos na lava e seca.

⚠ IMPORTANTE

Não utilize alvejante com cloro ou vinagre neste produto.

Não seguir estas instruções pode resultar em acidentes pessoais ou danos ao produto.

i Importante:

- Este aparelho não se destina à utilização por pessoas (inclusive crianças) com capacidades físicas, sensoriais ou mentais reduzidas, ou por pessoas com falta de experiência e conhecimento, a menos que tenham recebido instruções referentes à utilização do aparelho ou estejam sob a supervisão de uma pessoa responsável pela sua segurança.
- Não lave e/ou seque peças de roupas impermeáveis, como por exemplo, capas de chuva, peças com penas, sacos de dormir etc.
- O seu produto é projetado para uso doméstico e apenas para os tecidos adequados para lavagem e/ou secagem em máquina.
- Peças pequenas, como meias, lingerie e lenços, podem ficar paradas na borracha da porta, ao longo da lavagem. Recomenda-se lavar estes itens em uma rede protetora para lavar roupas delicadas (não fornecida).
- Separe as roupas por tipo de tecido (por exemplo, toalhas de roupas de vestuário) e cores (brancas, pretas, coloridas). Quando lavadas juntas podem provocar a retenção de fiapos nas roupas.
- Realize a limpeza periódica do seu produto a cada 2 meses ou quando aparecer a recomendação para limpar a lavadora no display e após a lavagem de artigos que soltam muito fiapos, como toalhas, cobertores, panos de chão etc., para que não transfiram para as peças de roupa na lavagem seguinte, conforme orientação dos itens “6.1 Limpeza interna do produto”, na página 22, e “6.6 Limpeza do Compartimento Caça Botão”, página 23.
- Algumas peças podem ficar escondidas na parte superior do cesto. Ao final do ciclo de lavagem certifique-se que todas elas foram retiradas.
- Nunca pare a Secadora antes do término do ciclo de secagem a menos que todos os itens sejam rapidamente removidos e o calor seja rapidamente dissipado.
- Não seguir estas instruções pode resultar em acidentes pessoais ou danos ao produto.

2 Instalando seu produto

2.1 DESEMBALANDO SEU PRODUTO

Para dúvidas ou dificuldade na instalação e utilização do produto, acesse www.brastemp.com.br/atendimento ou a Rede de Serviços Brastemp. Entretanto, informamos que a visita do técnico da Rede de Serviços Brastemp em sua residência para a instalação do produto e/ou instruções de uso **não é gratuita**.

- Antes de iniciar a instalação, garanta que toda a embalagem foi retirada corretamente conforme instruções na etiqueta que vem na embalagem do produto.
- Retire a película plástica transparente de proteção do painel.
- Nunca utilize o produto com base de isopor pois isto pode danificá-lo.

⚠ ADVERTÊNCIA

Risco de Lesões por Excesso de Peso

Use duas ou mais pessoas para mover ou instalar o seu produto.

Não movimente o produto puxando pelas fitas plásticas que envolvem a embalagem.

Não seguir esta instrução pode trazer danos à sua coluna ou ferimentos.

⚠ ADVERTÊNCIA



Risco de Incêndio

Não instale o seu produto próximo a fontes de calor ou chamas como churrasqueiras e aquecedores centrais.

Nunca coloque velas acesas ou produtos similares (lâmparina, lampião) sobre o produto.

Não seguir esta instrução pode trazer risco de morte ou incêndio.

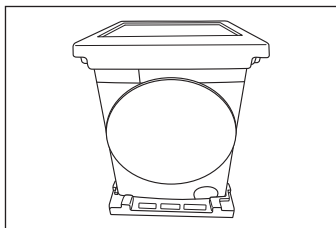

1. Em duas pessoas, coloque o produto próximo ao local de instalação.
2. Retire a embalagem plástica.

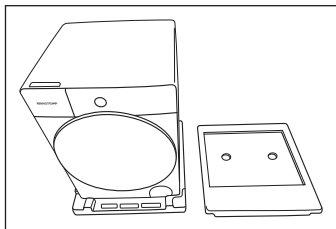

3. Remova o topo de isopor do produto e posicione-o ao lado direito do produto.
4. Retire as cantoneiras de isopor.

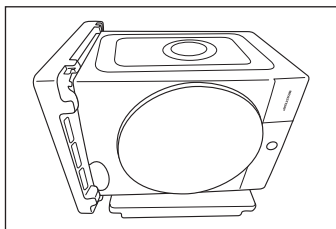

5. Em duas pessoas, tome o produto lateralmente, conforme indicação da seta impressa na embalagem, em cima do topo de isopor que você colocou à direita do produto.

i Importante:

Tombe somente para o lado indicado para garantir o bom funcionamento do seu produto.

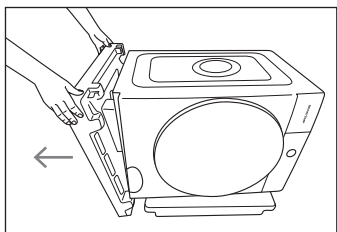

6. Retire a base de isopor. Em duas pessoas, destombe o produto e retire os sacos plásticos que protegem o produto.
7. Descarte a embalagem de forma consciente em local adequado.

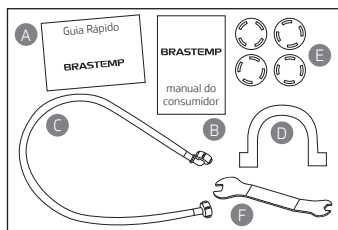

8. Verifique o Guia Rápido com instruções de instalação e nivelamento **A**, que se encontra no topo do seu produto e os acessórios que estão dentro do seu produto:
 - B** Manual do Consumidor;
 - C** Mangueira de entrada de água;
 - D** Adaptador curvo para saída de água;
 - E** Tampões para os orifícios dos parafusos de transporte;
 - F** Chave de boca 17mm (para ajuste dos pés) e 12mm (para remoção dos parafusos de transporte);

9. Para o funcionamento correto do seu produto, certifique-se de retirar os quatro conjuntos parafusos de transporte localizados na parte traseira do produto.

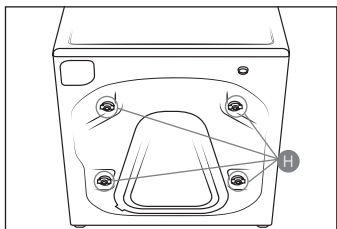

10. Na parte de trás do produto, com o auxílio da chave fornecida, retire os **quatro** conjuntos parafusos de transporte **H** – compostos por corpo plástico **I** e parafuso **J**.

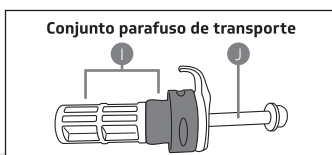

11. Desrosqueie o parafuso mantendo uma pequena parte da rosca fixada no furo.

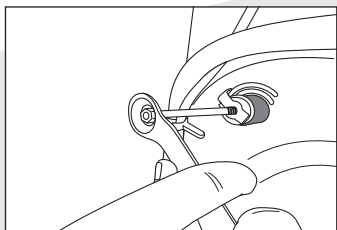

12. Faça movimentos para cima e para baixo, puxando-o para fora até que o corpo plástico **I** e o parafuso **J** estejam **totalmente para fora**.

i Importante:

- Se o parafuso não estiver suficientemente para fora, de maneira que seja possível criar uma alavanca com ele, sua retirada será dificultada.

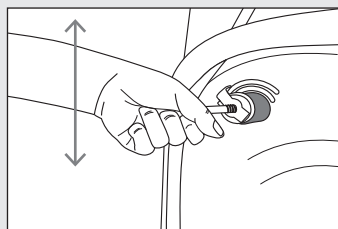

13. Solte o cordão de alimentação dos espaçadores. O cordão só ficará livre após a remoção dos conjuntos de fixação.

i Importante:

É necessário remover os **quatro** conjuntos parafusos de transporte completamente antes de ligar a máquina. A não remoção de qualquer um deles irá causar danos ao produto, caso este seja operado.

14. Utilize os quatro tampões que vêm com seu produto para encaixar nos furos dos parafusos de transporte.

i Importante:

Guarde bem os quatro conjuntos parafusos de transporte, pois você poderá precisar deles para transportar o produto em uma possível mudança.

15. Remova a etiqueta de eficiência de energia que vem fixada no gabinete. Com o uso, ela pode ressecar e dificultar a sua remoção.

2.2 CONDIÇÕES ELÉTRICAS E HIDRÁULICAS

⚠ ADVERTÊNCIA

Risco de Lesões por Excesso de Peso

Use duas ou mais pessoas para mover ou instalar o seu produto.

Não seguir esta instrução pode trazer danos à sua coluna ou ferimentos.

1. Utilize um circuito e disjuntores termomagnéticos exclusivos para a proteção do produto e da rede elétrica contra sobrecorrentes. Para sua segurança, ligue corretamente o aterramento do seu produto. Caso não exista circuito, disjuntores termomagnéticos e uma tomada exclusivos, consulte um electricista para instalá-los. O diâmetro dos fios da rede elétrica deve estar de acordo com a tabela abaixo:

BITOLA	DISTÂNCIA DO QUADRO	
	127 V	220 V
2,5 mm ²	até 29 m	até 70 m
4,0 mm ²	30 a 48 m	71 a 116 m
6,0 mm ²	49 a 70 m	85 a 135 m
10,0 mm ²	71 a 116 m	136 a 213 m

i Importante:

- Para sua segurança, o seu produto deve ser aterrado. O aterramento adequado do produto reduz o risco de choque elétrico.
- Este produto deve ser instalado em uma tomada elétrica apropriada e aterrada de acordo com a legislação local.

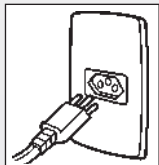

2. Seu produto vem de fábrica com o plugue que atende ao novo padrão brasileiro de plugues e deve ser conectado a uma tomada do novo padrão. Utilize uma tomada exclusiva e em perfeito estado para ligar o produto.

Nota: A amperagem da tomada deve ser de 20 A.

i Importante:

Se o cabo de força estiver danificado, ele deverá ser substituído pelo fabricante/agente autorizado ou pessoa qualificada, a fim de evitar riscos. Entre em contato com a Rede de Serviços Brastemp (veja página 2).

⚠ ADVERTÊNCIA

Risco de Choque Elétrico



Retire o plugue da tomada antes de efetuar qualquer manutenção ou limpeza do produto.

Recoloque todos os componentes antes de ligar o produto.

Ligue o produto a uma tomada tripolar aterrada.

Não remova o pino de aterramento. Não use adaptadores, extensões ou T's.

Não seguir estas instruções pode trazer risco de morte, incêndio ou choque elétrico.



3. Recomenda-se que haja uma torneira exclusiva para a entrada de água do produto. Na sua falta, você pode conectar a mangueira à torneira do tanque. É obrigatória a utilização de uma torneira com rosca 3/4 de polegada para a instalação da mangueira de entrada de água; a não utilização dela pode gerar vazamentos.

A pressão da água para abastecimento deve estar entre 20 e 800 kPa (aproximadamente 0,2 a 8,0 kgf/cm², ou corresponder a um nível de 2 a 80 m acima do nível da torneira). Para o correto funcionamento do seu produto, abasteça-a com água à temperatura entre 5 e 30 °C.

4. O produto possui quatro abraçadeiras fixadas à parte traseira do gabinete, tanto no lado direito quanto no esquerdo, que têm como objetivo prender a mangueira de saída de água.

Utilize apenas duas abraçadeiras, uma superior e inferior, estando elas do mesmo lado, levando em consideração o lado que estiver mais próximo do ponto de escoamento da água.

É recomendado não soltar a mangueira de saída de água destas duas abraçadeiras escolhidas, pois além de evitar cortes na mangueira, as abraçadeiras garantem a altura necessária para o funcionamento correto do produto.

i Importante:

Não conecte o seu produto a uma torneira de água quente. Isto prejudicará o desempenho de secagem.

2.3 INSTALANDO O PRODUTO

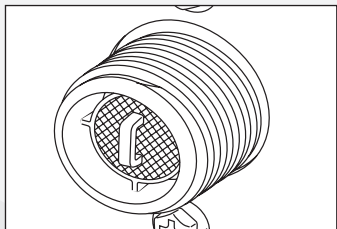

1. Não retire o filtro que está encaixado na válvula do seu produto.

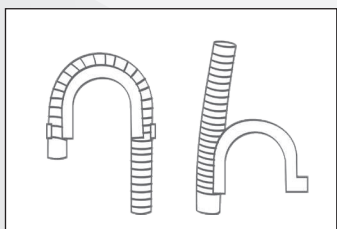

2. Instale a mangueira de saída de água em um tubo exclusivo para escoamento, com diâmetro mínimo de 5 cm. A mangueira deverá ser colocada no máximo 20 cm no tubo de escoamento. Na falta de um tubo exclusivo, você poderá direcionar a saída de água para um tanque, utilizando a curva plástica que acompanha o produto. Para encaixe da mangueira de saída na curva plástica, basta empurrar a mangueira para dentro e em seguida para baixo até ela ficar totalmente encaixada como apresentado na imagem ao lado.

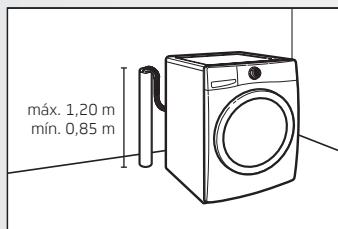

i Importante:

- A extremidade da curva da mangueira de saída de água deve estar posicionada em uma altura entre 0,85 e 1,20 m.
- Se estiver abaixo de 0,85 m, o seu produto não completará o nível de água necessário para o seu funcionamento.
- Se estiver acima de 1,20 m, o produto não conseguirá escoar a água.

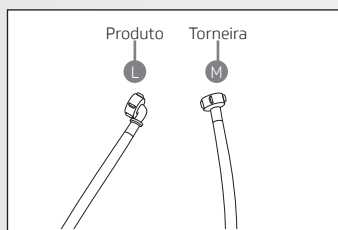

3. Conecte a extremidade **curva L** da mangueira de entrada de água, rosqueando-a à válvula que se encontra na parte traseira do produto. Não retire o filtro que está encaixado na válvula do seu produto.
4. Rosqueie a extremidade **reta M** da mangueira de entrada de água na torneira.
5. Aperte o suficiente para não haver vazamento. Abra a torneira. Caso ocorra vazamento, reaperte as conexões. Não utilize fita veda-rosca nas conexões da mangueira. Certifique-se que as extremidades estejam conectadas nos lugares corretos conforme citados acima.

i Importante:

- Utilize as mangueiras enviadas com seu produto novo. Nunca reutilize mangueiras de produtos anteriores.
- Não conecte o seu produto a uma torneira de água quente. Isto prejudicará o desempenho de secagem.

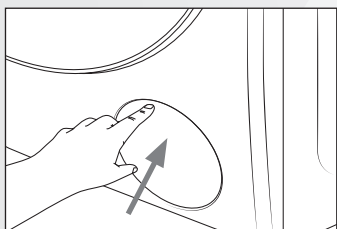

6. Pressione para abrir a tampa na parte frontal inferior direita do produto, conforme a imagem.

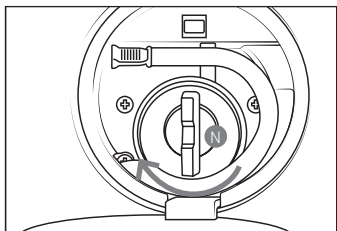

7. Certifique-se de que o Compartimento Caça Botão **N** esteja bem rosqueado. Para isso, gire a tampa do compartimento no sentido horário, até que a rosca alcance o final do curso. Verifique também se a mangueira de escoamento do filtro está tampada corretamente. O não correto fechamento pode gerar vazamento de água.

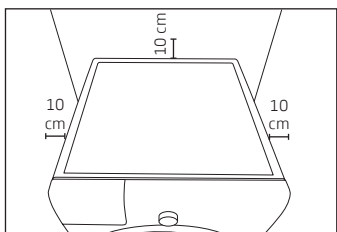

8. Deixe o produto, no mínimo, 10 cm afastado da parede ou de outros móveis ou objetos.

9. Posicione o produto em um local com superfície plana e nivelada.

i Importante:

- Não instale o produto sobre pisos irregulares, para evitar que ele fique desnivelado causando trepidações, barulhos e vazamentos.
- Não instale o produto sobre pisos com carpetes ou tapetes, para não obstruir o sistema de ventilação.
- O produto não deve ser instalado atrás de uma porta com fechadura, uma porta de correr ou de uma porta com uma dobradiça no lado oposto ao do produto, de tal modo que a abertura total da porta do produto seja restrita.

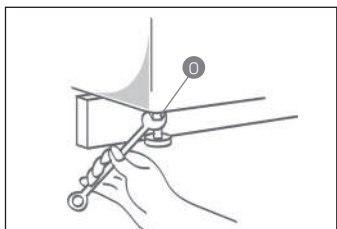

10. Para determinar se o seu produto está nivelado corretamente, fique de frente para o produto, apoie as duas mãos na parte superior frontal e balance. Se o produto balançou, ainda não está tocando os 4 pés niveladores no chão. Para garantir correto funcionamento e máxima performance do produto, **manter ângulo máximo de inclinação de 1° para todas as direções.**

11. Caso esteja desnivelado, ajuste os quatro pés. Com a ajuda da chave 17 mm, solte a porca entre o pé e o produto e então gire para direita para recolher o pé. Gire para a esquerda pra estender o pé. Todos os pés devem estar apoiados no chão. Ao final, aperte a porca **10** com a extremidade **maior** da chave que acompanha o seu produto. Este procedimento evitará trepidações, barulho, vazamento e desgaste de seu produto.

i Importante:

Seu produto foi projetado com pés modernos e seguros. Não os retire, nem os substitua por outros para que sejam evitadas trepidações e danos ao produto.

12. Conecte o plugue à tomada.

⚠ ADVERTÊNCIA



Risco de Incêndio

Não instale o seu produto próximo a fontes de calor ou chamas como churrasqueiras e aquecedores centrais.

Nunca coloque velas acesas ou produtos similares (lâmparina, lâmpião) sobre o produto.

Não seguir esta instrução pode trazer risco de morte ou incêndio.

2.4 HIGIENIZANDO O PRODUTO (PRIMEIRO USO)

Antes de utilizar seu produto pela primeira vez, faça uma limpeza interna do produto, seguindo os três passos abaixo:

1. Abasteça o compartimento de sabão **W** respeitando a indicação presente dentro gaveta ou com três colheres de sopa desse insumo (equivalente a 32 g).
2. Programe o produto, seguindo as instruções do item “5.3. Programe seu produto”, página 13. Selecione o ciclo **Dia a dia**.
3. Deixe o produto executar o programa completo.

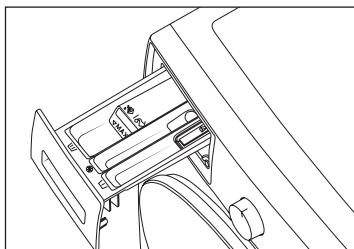

3 Conhecendo seu produto

LAVA & SECA BNC10



LAVA & SECA BNO10

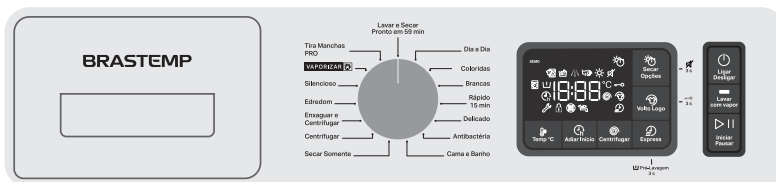

LAVADORA BNF09 E BNF10

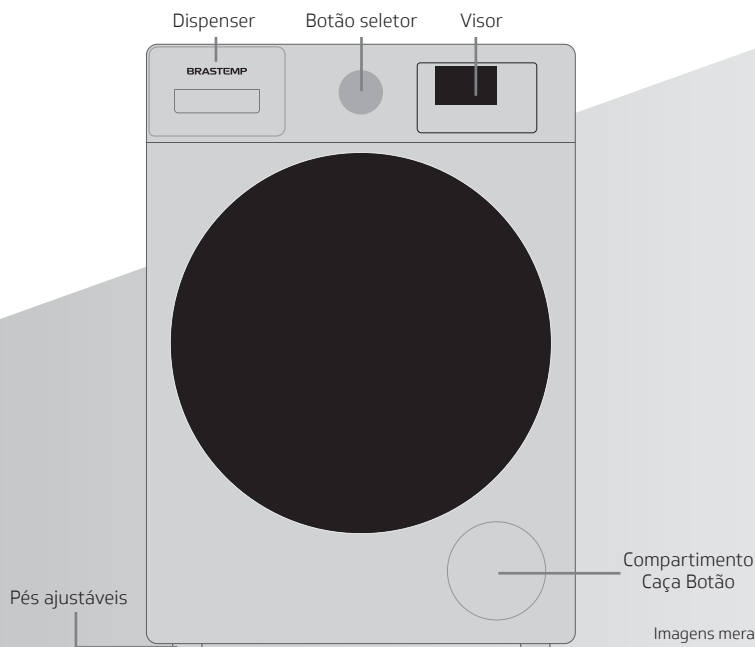

Imagens meramente ilustrativas

4 Cuidado com as roupas

Para conservar melhor as roupas é necessário saber como lavá-las e secá-las. Aprenda como tirar o melhor proveito de seu produto e conserve suas roupas por mais tempo.

4.1 VERIFIQUE NA ETIQUETA DA ROUPA

- Se a roupa é lavável em água (alguns artigos de lã, por exemplo, não são).
- Se pode lavar ou secar em máquina.
- Escolha os produtos e o programa de lavagem/secagem adequados para cada tipo de roupa, consulte descrição de ciclos na página 14.

4.2 SEPRE AS ROUPAS

- Roupas brancas das coloridas.
- Roupas coloridas de cores firmes das coloridas desbotáveis.
- Roupas muito sujas (que exigem programas de lavagem mais intensos) das roupas pouco sujas. Assim você melhora o desempenho de cada programa, evitando danificar as roupas delicadas e pouco sujas.
- Peças maiores das peças menores para secagem. Ex.: Secar lençol com camiseta infantil prejudica a secagem da peça menor.

4.3 EXAMINE AS ROUPAS ANTES DA LAVAGEM

Antes de colocar as roupas no produto, verifique e retire todos os objetos que possam se soltar durante a lavagem, danificando o produto e impedindo o seu funcionamento.

- Retire alfinetes, cintos, encheimentos e quaisquer acessórios das roupas.
- Retire o que estiver dentro dos bolsos (alfinetes, moedas, pregos, cliques, isqueiros etc.).
- Retire os ganchos ou rodízios das cortinas antes da lavagem.
- **Peças pequenas** devem ser lavadas em saquinhos próprios para lavagem, especialmente meias, soutiens com armação em aro e alças removíveis.
- Roupas rasgadas ou descosturadas devem ser consertadas antes de lavar, bem como botões e acessórios que não estejam totalmente fixados à roupa.
- Feche zíperes e botões de pressão, para que não se estraguem ou se prendam em outras peças de roupa.

4.4 CONSELHOS ÚTEIS PARA REMOÇÃO DE MANCHAS

- Manchas podem ser retiradas facilmente se o tecido for tratado o mais rapidamente possível. Evite que a mancha seque ou permaneça por muito tempo em contato com o tecido.
- Quanto maior for o tempo de permanência da mancha na roupa, maior será o ataque às fibras e maior será o esforço para removê-la, podendo desgastar o tecido mais rapidamente.
- Guardar no armário ou passar a ferro roupas que não estejam devidamente lavadas pode ocasionar a fixação permanente das manchas.
- Nem sempre a mancha é eliminada na primeira vez. Às vezes, é necessário repetir o procedimento várias vezes até que a mancha seja totalmente removida.
- Antes de usar qualquer removedor é aconselhável que se faça um teste em uma parte escondida do tecido para evitar possíveis danos à sua roupa.
- Verifique sempre as recomendações do fabricante do tecido na etiqueta da roupa.

- Verifique também as recomendações dos fabricantes de produtos químicos (sabão em pó, sabão líquido e amaciante). O resultado de lavagem pode variar de acordo com os produtos utilizados.
- Não utilizar alvejante com cloro, vinagre ou qualquer outro insumo além de sabão, amaciante ou alvejante sem cloro neste produto.
- Para o uso de alvejante sem cloro líquido, despeje-o diretamente nas roupas dentro do produto.
- Para o uso de alvejante sem cloro em pó, coloque-o no recipiente de pré lavagem  localizado no Dispenser.

4.5 DICAS DE SECAGEM (Somente para Lava & Seca BNC10 e BNO10)

- Evite secar roupas de tecidos pesados juntamente com tecidos mais leves. Isso poderá causar a sobresssecagem dos tecidos mais leves.
- Escolha o programa adequado para o tipo de roupa e a opção de secagem desejada. Se uma opção automática (apenas BNC10) de secagem – **Delicado**, **Armário** ou **Extra Seco** – estiver em funcionamento, o visor digital mostrará o tempo estimado do programa. O produto irá detectar automaticamente a quantidade de roupa e o nível de secagem da carga após a centrifugação. Caso uma opção por tempo estiver em funcionamento, o visor digital mostrará o tempo para o fim do ciclo.
 - BNC10: 30 minutos, 1 hora ou 2 horas
 - BNO10: 30 minutos, 1 hora, 1:30 horas, 2 horas, 3 horas ou 4 horas
- Peças de vestuário que contenham tinturas instáveis, como jeans ou itens de algodão com cores brilhantes, podem manchar o interior do produto. Essas manchas não são prejudiciais ao produto e não irão manchar cargas futuras de roupas. Secar tais itens com tinturas virados do avesso evita a transferência de tinta.

4.6 A ROUPA É DESBOTÁVEL?

Para verificar se uma roupa é desbotável, faça o teste abaixo, seguindo passo a passo as instruções:

1. Umedeça um pedaço da roupa, de preferência a bainha.
2. Coloque um tecido branco (para teste, que possa ser manchado) sobre o tecido colorido que foi umedecido e passe-o com ferro quente.
3. Se a cor do tecido colorido impregnar o tecido branco, quer dizer que ele manchará outras roupas que sejam lavadas juntamente. Lave-o separadamente com água fria e sem deixar de molho e, em seguida, enxágue-o e deixe-o secar à sombra.

5 Usando seu produto

Aprenda como usar o produto no seu dia-a-dia, seguindo os passos abaixo.

⚠ ADVERTÊNCIA



Risco de Incêndio

É proibido lavar/secar artigos que tenham sido umedecidos em gasolina, solventes ou qualquer produto que libere vapor ou gás que possa inflamar e explodir.

Não seguir estas instruções pode trazer risco de morte ou incêndio.

5.1 ABASTEÇA O PRODUTO

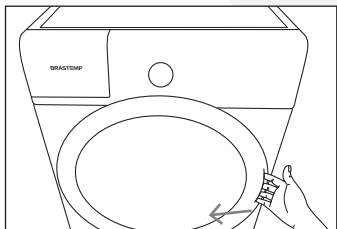

1. Separe as roupas, conforme o item “4. Cuidado com as roupas”, página 11.
2. Abra a porta do produto, puxando-a para frente.
3. Coloque no cesto as roupas abertas. Não sobrecarregue o produto e siga as recomendações de cada programa. Para programas de lavagem e secagem, ou somente secagem, certifique-se de que as roupas não fiquem compactadas no cesto. As capacidades nominais (10,1 kg para lavagem e 6 kg para secagem) são declaradas com base em uma carga de roupas específica para testes. Esta carga é composta por diferentes artigos, cujas características são especificadas pela Portaria do Ministério do Desenvolvimento, indústria e Comércio Exterior – MDIC, nº 121 de 24 de Março de 2022,, para a lavagem, e IEC 61121, para a secagem. Para um bom desempenho do seu produto, o volume das roupas também deve ser considerado, pois existem certos tipos de artigos que, apesar de leves, são volumosos e podem ficar abaixo da capacidade nominal declarada, como por exemplo, tecidos sintéticos de modo geral e artigos com enchimento de espuma.
4. Feche a porta do produto, empurrando-a firmemente até sentir o clique do trinco. Certifique-se que nenhuma peça de roupa ou pontas fique presa entre a porta e a borracha de vedação. A porta irá se manter fechada durante todos os ciclos de lavagem e/ou secagem.



i Importante:

- Depois que todo o programa da lavagem e/ou secagem for finalizado, a porta é destravada automaticamente e pode ser aberta para retirar as roupas do cesto.
- Durante o ciclo, a porta só poderá ser aberta nos primeiros 3-4 minutos utilizando-se a tecla INICIAR/PAUSAR for pressionada ou se o programa for cancelado pressionando a tecla INICIAR/PAUSAR for pressionada ou se o programa for cancelado através da tecla LIGAR/DESLIGAR. **NOTA:** A porta não abrirá enquanto o nível da água ou a temperatura interior estiverem acima do permitido para sua abertura.
- **Somente para a Lava & Seca BNC 10 & BNO10:** O produto possui um ciclo de resfriamento que permite que a temperatura das roupas caia para um nível seguro, durante o qual a porta permanecerá travada, se o ciclo de resfriamento for interrompido, roupas ou partes do produto podem permanecer em alta temperatura.

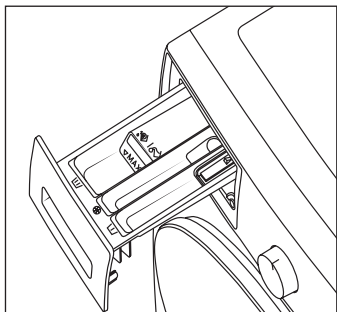
5.2 ABASTEÇA O DISPENSER



O Dispenser é uma gaveta com 3 compartimentos que armazenam e distribuem automaticamente os insumos durante as etapas da lavagem:

1. Detergente de pré-lavagem (pó) ;
2. Detergente de lavagem principal (líquido ou pó) ;
3. Amaciante .

Para usá-lo, basta puxar com uma mão para abrir, abastecê-lo conforme as instruções a seguir e fechar, empurrando-o para dentro suavemente para evitar que os produtos derramem.

É normal que pequenas quantidades de água e insumos permaneçam nos compartimentos quando o programa de lavagem estiver completo. Ao abastecer com sabão líquido, o mesmo irá escorrer antes mesmo do fechamento do dispenser, permanecendo em outro compartimento dentro do produto, pronto para lavagem. Realize a limpeza periódica do seu Dispenser, conforme recomendação “6.3. Limpeza do Dispenser”, página 20.

Não coloque insumos diretamente no cesto do produto. Sempre utilize os compartimentos adequados, conforme mostrado na imagem, quando adicionar insumos.

Sabão em pó ou líquido

- Utilize o compartimento esquerdo (lavagem principal)  sempre que um programa de lavagem for selecionado.
- A quantidade de sabão a ser usado deve ser de acordo com o nível de sujeira e da quantidade de roupas a serem lavadas. Não ultrapasse a indicação presente dentro do compartimento da gaveta/dispenser (equivalente 32g).
- Se durante a lavagem você observar formação excessiva de espuma, reduza a quantidade de sabão líquido nas próximas lavagens. O excesso de espuma fará sua Lava & Seca alterar automaticamente a etapa de enxágue, estendendo o tempo total do ciclo.
- Ao final de cada lavagem, resíduo de sabão em pó pode ficar no Dispenser. Isso é normal. Realize limpeza do dispenser, após o final da lavagem.

Amaciante

- Abasteça o compartimento central  com amaciante. Seu uso é opcional.
- Não ultrapasse o nível máximo (MAX) indicado no compartimento. Caso isso ocorra, pode haver o dispensamento do amaciante no produto antes do tempo adequado, podendo manchar os tecidos.
- Alguns amaciantes são muito viscosos e podem não dispensar corretamente. Neste caso, dilua o amaciante com um pouco de água antes de usar.

Compartimento de detergente de pré-lavagem (pó)

- Se você deseja fazer a pré-lavagem, aplique o sabão em pó para pré-lavagem , conforme instruído ou recomendado pelo fabricante lembrando de habilitar a função pré-lavagem ao escolher o ciclo.

Importante:

- Devido ao vapor gerado durante as etapas de lavagem com aquecimento de água, vapor ou no ciclo de secagem, poderá escorrer água pelos compartimentos de sabão e amaciante se o Dispenser for aberto logo na sequência desses ciclos.
- Não é necessário utilizar sabão em pó e sabão líquido ao mesmo tempo.

5.3 PROGRAME SEU PRODUTO



Tecla LIGAR/DESLIGAR

Use esta tecla para ligar e desligar o produto, ou para cancelar um programa em funcionamento. Pressione a tecla por aproximadamente 2 segundos para LIGAR o produto. Para DESLIGAR o produto, pressione o dedo sobre a mesma tecla por aproximadamente 3 segundos.

Quando o programa selecionado terminar, o produto desligará automaticamente, exceto quando a função **Volto Logo** estiver acionada. Para mais detalhes sobre esta função, consulte o item “Lava & Seca BNC 10 – Visor Touch e opções” e “Lavadoras BNF09, BNF10 e BNO10 opções”, nas páginas 15 e 17.

Programas

Gire o seletor  para escolher os programas de lavagem e/ou secagem disponíveis no seu produto

Lava & Seca BNC10

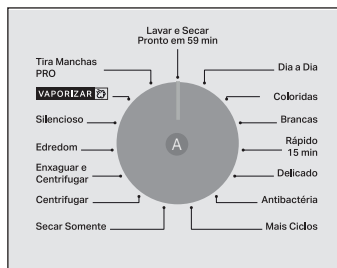

Lava & Seca BNO10

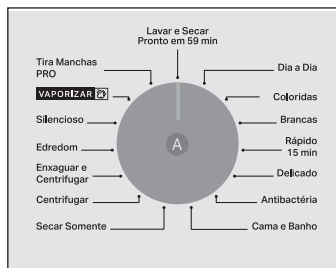

Lavadora BNF09 e BNF10

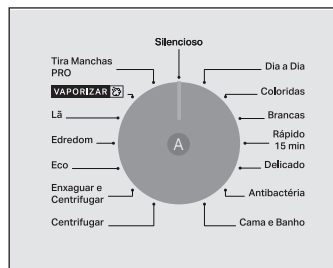

Somente para BNC10: Em **Mais Ciclos** você terá acesso, no visor, a mais opções de programas para seu produto, conforme tabela a seguir.

Conheça os programas do produto

PROGRAMAS	
Tira Manchas PRO [60°]	Utilize este programa para roupas de tecidos resistentes com cores e muito sujas/com manchas*.
Edredom	Utilize este programa para lavar cobertores e edredons de solteiro (BNF09) ou casal (demais modelos), 1 por lavagem. Este programa NÃO PERMITE SECAR. (tamanho máximo: solteiro- 2,1 m x 1,7 m; casal 2,1 m x 2,4 m)
Vaporizar [90°C]	Utilize este programa para revitalizar suas roupas removendo odores e diminuindo amassados com o relaxamento das fibras. Inserir apenas peças secas (limpas). As roupas vão estar úmidas após o término do ciclo e estarão prontas para uso após alguns minutos. O uso desse programa facilita passar roupas. Verifique a etiqueta da roupa para compatibilidade com ciclos de alta temperatura (90°C). Não adicionar amaciantes ou sabão! Não recomendado para roupas de lã, seda, impermeáveis e/ou sintéticos!
Silencioso	Esse programa opera de forma silenciosa durante todo o ciclo, incluindo a etapa de centrifugação. O programa é projetado para a metade da carga máxima de roupas, com a velocidade de centrifugação ajustada para uma lavagem mais delicada. Ideal para execução noturna. Consumo de energia comparável ao ciclo dia a dia, com temperatura de 30°C.
Lavar e Secar 59 min¹	Utilize este programa para lavar e secar uma troca de roupas em apenas 1 hora, deixando-as prontas para vestir. Tecidos pesados, como jeans e toalhas, podem ficar úmidos ao final do ciclo. A capacidade máxima deste programa é de 1 kg de roupa seca. Após o fim do ciclo a máquina executa uma rotina para esfriar o interior do produto que pode durar até 10 minutos, caso queira abrir a porta antes deste período basta apertar qualquer botão, CUIDADO: O interior da máquina e as roupas podem estar em temperaturas elevadas.
Antibactéria [60°C]	Este ciclo proporciona uma temperatura de trabalho muito alta, garantindo a higienização das suas roupas. Verifique a etiqueta da roupa para compatibilidade com ciclos de alta temperatura.
Rápido 15 min	Use este programa para obter lavagens de roupas menos sujas num tempo mais curto. A duração padrão desse ciclo, sem nenhuma alteração de função, é de 0:15h.
Dia a Dia	Utilize este programa para roupas pouco sujas de uso diário, como camisas e calças sociais, camisetas e blusas.
Delicado	Utilize este programa para peças delicadas, como seda ou material sintético. Verifique na etiqueta da roupa para certificar-se de que a peça pode ser lavada e/ou seca em máquina. Este programa combina tempo de lavagem mais curto, temperaturas mais baixas e centrifugação com velocidades reduzidas.
Cores Duradouras	Utilize este programa para roupas coloridas. Este programa NÃO PERMITE SECAR.
Branças	Utilize este programa para roupas brancas encardidas e resistentes que precisam de uma lavagem mais intensa. Este programa possui tempo de lavagem mais longo para uma limpeza mais eficiente.
Lã [40°C]³	Este programa de lavagem é exclusiva para peças compostas por lã. Este programa NÃO PERMITE SECAR.
Roupas de Bebê [60°C]⁴	Utilize este programa para remover sujeiras orgânicas ou de comida, das roupas do seu bebê.
Pelúcias [40°C]⁴	Utilize este programa para pelúcias sujos e empoeirados.
Social⁴	Utilize este programa para camisas, calças e outros artigos de roupas sociais (ex. tecidos de linho, seda, tricoline etc.).
Sintéticas⁴	Utilize este programa para roupas feitas de fibras sintéticas (ex. poliéster, poliacrílico, viscose etc.) ou fibras de algodão sintético misto.
Cortinas e Seda⁴	Utilize este programa para roupas de seda ou cortinas. Para cortinas, dobre e coloque dentro de uma fronha ou saco apropriado.
Cama e Banho	Utilize este programa para roupas de cama, cobertas, mantas e toalhas de banho.
Itens Pets [40°C]⁴	Utilize este programa para remover pelos de roupas e demais itens de seus animais de estimação.
Esportivas⁴	Utilize este programa para camisetas e calças utilizadas para a prática de esportes.
Pesado e Jeans⁴	Utilize este programa para calças, blusas e outros artigos de jeans.
ECO [40°C]²	Use este programa intenso para calças, blusas e outros itens.
Mais Ciclos⁴	Utilize essa opção para ampliar o número de ciclos disponíveis.

¹ Somente para Lava & Seca BNC10 e BNO10.

² Somente para Lavadora BNF09 e BNF10.

³ Indisponível no modelo BNO10.

⁴ Disponível apenas para lava e seca modelo BNC10

* Manchas removidas: Azeite extra virgem, beterraba, brigadeiro, caldo de ameixa, caldo de cereja, caneta marca texto, canetinha hidroror, caramelo, cerveja clara, cerveja preta, refrigerante de cola, cola branca, cola branca látex escolar, creme de pitaya, enxaguante bucal, refrigerante de uva, geleia de amora, geleia de morango, gema de ovo, gordura de bacon, groselha, iodo, iogurte de morango, ketchup, lápis de cor, manga, manteiga, maquiagem, mel, mingau de aveia, molho barbecue, molho de tomate, molho de pimenta, molho de yakissoba, óleo, papinha (batata e cenoura / banana e aveia), pasta de dente, polpa de mamão, polpa de maracujá, sangue bovino, sorvete de morango, suco de laranja e de tomate."

Importante:

O tempo **aproximado** de cada programa será exibido no visor digital. Durante a execução do programa, o visor passa a exibir o tempo restante da programação. O tempo do programa não é fixo e pode ter variações por fatores como pressão e temperatura da água da torneira, oscilação da rede de energia, desbalanceamento das roupas dentro do cesto, quantidade e tipo de roupas e sabão. Não é recomendável utilizar a máquina para lavar calçados.



Tecla INICIAR/PAUSAR

Para iniciar a programação selecionada do produto, pressione a tecla **INICIAR/PAUSAR**. Caso queira pausar temporariamente o funcionamento do produto, utilize a mesma tecla.

Lava & Seca BNC10 – Visor Touch e opções

Todos os programas possuem configurações predefinidas, porém é possível alterá-las conforme instruções a seguir. Para alterá-las, pressione o Visor Touch na região dos números indicados na imagem.



Secar Opções

1. Secar – Opções

Toque o botão secar para selecionar a função de SECAGEM em alguns programas em que ela não está pré-selecionada, e para alterar o modo de secagem entre as opções abaixo:

- **Delicado****: Secagem delicada para poucas roupas à temperaturas mais baixas.
- **Armário****: Secagem intermediária para roupas mais resistentes para serem guardadas no armário após a secagem*.
- **Extra Seco****: Secagem pesada, indicada para roupas resistentes entregando a melhor performance de secagem.
- **30 min*****: Recomendado para até 2 kg tecidos delicados, finos e/ou sintéticos leves, ou 0.5kg de algodão.
- **1 hora*****.
- **2 horas***** de secagem.

Para melhor desempenho, o produto irá selecionar automaticamente uma centrifugação de 1400 rpm quando a opção de secagem for selecionada.

* Grandes quantidades de roupas e/ou tecidos pouco permeáveis podem tornar a secagem menos efetiva.

** Nestas opções o produto executará uma secagem automática, calculando em tempo real o melhor tempo para terminar o ciclo de acordo com o nível de secagem selecionado.

*** Nestas opções o produto executará uma secagem pelo tempo determinado pelo usuário, portanto o resultado do nível de secagem pode variar devido à relação entre tempo de secagem e quantidade/tipo de roupa.

Volto Logo

2. Volto Logo

Esta opção é projetada para proteger suas roupas por até 6h após o término do ciclo. O inovador sistema da função **Volto Logo** cuida das suas roupas dentro da máquina de lavar com um delicado movimento de cesto e união do vapor. Esse sistema massageia de forma gentil todas as peças com um regular e lento movimento, alternado com a inclusão de vapor, permitindo que o ar circule dentro das fibras para manter as roupas protegidas e prevenindo maus odores. O tratamento provido pelo **Volto Logo** protege as roupas e traz tranquilidade, mesmo após horas do término do ciclo.

i Importante:

Essa função fica ativada após seu término e roda no próximo ciclo que permitir o **Volto logo**. Logo, é necessário desligar a função se não desejar usá-la novamente.

Lavar
Opções

3. Lavar – Opções

Esta opção apresenta no visor 4 novas opções de lavagem que podem ser escolhidas:

- **Passo Fácil:** Ao selecionar essa função, a lavagem e centrifugação serão modificadas com o objetivo de reduzir a formação de vincos.
- **Enxágue Extra:** Ao selecionar essa opção, a eficiência do enxágue é aumentada e a remoção ideal do sabão é garantida. É recomendável para peles sensíveis. Aperte a tecla uma, duas ou três vezes para selecionar um adicional de 1, 2 ou 3 enxágues após o ciclo padrão de enxágue e remova todos os vestígios de sabão. Aperte a tecla novamente para voltar ao **Enxágue Normal**.
- **Express:** Selecione essa opção para reduzir o tempo de ciclo. Essa opção é recomendável para lavar roupas levemente sujas.
Nota: Ciclos que já possuem um tempo de lavagem reduzido serão menos impactados por esta opção.
- **Pré-Lavagem:** Coloque detergente na cavidade de pré-lavagem e selecione esta opção para adicionar uma pré-lavagem às suas roupas mais sujas.

3s

4. Configurações

Toque continuamente por 3 segundos para acessar configurações do produto como idioma, brilho do visor etc.

Temp °C

5. Temperatura

Todo ciclo de lavagem possui uma temperatura pré-definida. Para modificar a temperatura, pressione a tecla **Temp °C**. O nível irá aparecer na tela.

- Alguns ciclos como o coloridas não permitem seleção de temperatura.
- O uso de temperatura pode aumentar o tempo de ciclo devido ao tempo de aquecimento da água.

Centrifugar

6. Centrifugar

Todo ciclo de lavagem possui uma velocidade pré-definida. Para modificar a velocidade, pressione a tecla **Centrifugar**. O nível irá aparecer na tela. Quando selecionar a **velocidade 0**, o produto pulará essa etapa durante o ciclo, ou seja, não irá centrifugar.

Notas: Alguns ciclos não possuem centrifugação, como o **Vaporizar**.

Quando a função de secagem é selecionada, a velocidade de centrifugação é modificada para mais alta possível, para aumentar a eficiência de secagem.

Adiar
Início

7. Adiar Início

Esta função deve ser utilizada se você quiser programar seu produto, porém não deseja que o ciclo inicie imediatamente. A partir do segundo toque, você pode adiar o início do ciclo em até 24 horas, desta forma, o produto iniciará o ciclo após o tempo selecionado. O tempo selecionado nesta função ficará aparente no Visor Touch até o início do ciclo. Quando o ciclo iniciar, o visor mostrará o tempo faltante, de forma decrescente, para conclusão do ciclo. Basta escolher o ciclo, e pressionar a tecla **Adiar Início** algumas vezes até chegar no tempo que gostaria de adiar.

3s

8. Travar Painel

Ao selecionar esta função, seu produto irá bloquear qualquer alteração no ciclo após o início da lavagem ou secagem para evitar que o produto seja reprogramado acidentalmente. Caso deseje reprogramar, mantenha o dedo posicionado sobre a tecla **Travar Painel** por cerca de 3 segundos.

Nota: A função **Travar Painel** será ativada somente após início do ciclo.

Lavar
a vapor

9. Lavar a vapor

Esta opção eleva a performance da lavagem ao gerar vapor durante o ciclo de lavagem. Coloque as roupas dentro do cesto, escolha um ciclo compatível e selecione a opção **Lavar a vapor**. O vapor gerado durante o funcionamento da máquina de lavar pode deixar a porta embaçada e dificultar a visibilidade.

△

▽

✓

10. Teclas de navegação e seleção

Utilize as setas (para cima e para baixo) para navegar pelas opções e o símbolo de correto para confirmar sua seleção.

⏪

11. Quando as setas estiverem disponíveis no canto inferior esquerdo, pressione o botão de temperatura para voltar ao menu anterior.

Lava & Seca BN010 – Visor e Opções

Todos os programas possuem configurações predefinidas, porém é possível alterá-las conforme instruções a seguir. Para alterá-las, pressione os botões numerados na imagem para interagir com as opções indicadas.

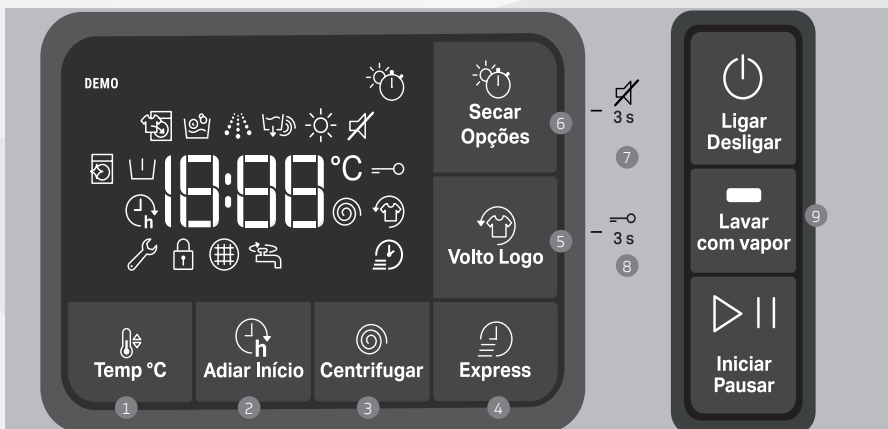

Temp °C

1. Temperatura

Todo ciclo de lavagem possui uma temperatura pré-definida. Para modificar a temperatura, pressione a tecla **Temp °C**. O nível irá aparecer na tela.

Adiar Início

2. Adiar início

Esta função deve ser utilizada se você quiser programar sua Lavadora, porém não deseja que o ciclo inicie imediatamente. A partir do segundo toque, você pode adiar o início do ciclo em até 24 horas, desta forma, a Lavadora iniciará o ciclo após o tempo selecionado. O tempo selecionado nesta função ficará aparente no Visor Touch até o início do ciclo. Quando o ciclo iniciar, o visor mostrará o tempo faltante, de forma decrescente, para conclusão do ciclo. Basta escolher o ciclo e pressionar a tecla **Adiar início** algumas vezes até chegar no tempo que gostaria de adiar

Centrifugar

3. Centrifugar

Todo ciclo de lavagem possui uma velocidade pré-definida. Para modificar a velocidade, pressione a tecla **Centrifugar**. O nível irá aparecer na tela. Quando selecionar a **velocidade 0**, o produto pulará essa etapa durante o ciclo, ou seja, não irá centrifugar.

Nota: Alguns ciclos não possuem centrifugação, como o **Vaporizar**.

Express

4. Express

Selecione essa opção para reduzir o tempo de ciclo. Essa opção é recomendável para lavar roupas levemente sujas. Ative a opção de Pré-lavagem ao pressionar essa tecla por 3s.

Volto Logo

5. Volto Logo

Esta opção é projetada para proteger suas roupas por até 6h após o término do ciclo. O inovador sistema da função **Volto Logo** cuida das suas roupas dentro da máquina de lavar com um delicado movimento de cesto e união do vapor. Esse sistema massageia de forma gentil todas as peças com um regular e lento movimento, alternado com a inclusão de vapor - permitindo o ar de circular dentro das fibras para manter as roupas protegidas e prevenindo maus odores. O tratamento provido pelo **Volto Logo** protege as roupas e traz tranquilidade - mesmo após horas do término do ciclo.

Secar Opções

6. Secar Opções

Selecione essa opção para definir o tempo de secagem.



7. Desligar Som

Esta função desativa quase todos os sons exceto o alarme de sinalização de som e som de fim de ciclo repetido. Para ativá-la pressione a tecla **Enxágue Extra** e segure até ouvir um som longo. Quando a função estiver ativada o ícone ficará aceso no visor.

Só não é possível ativar essa função quando o produto estiver em Stand-By ou desligado.

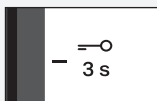

8. Travar Pannel

Esta função bloqueia as teclas, exceto **LIGAR/DESLIGAR**, para evitar qualquer programação indesejada. Quando ativada, o ícone no visor ficará aceso e um som será emitido quando alguma tecla ou o botão seletor forem acionados.

Para ativá-la pressione a tecla **Volto Logo** e segure até aparecer o ícone no visor.

Só não é possível ativar essa função quando o produto estiver em Stand-By ou desligado.

Nota: Se o produto for desligado com a função ativada, ela continuará ativada quando ele for ligado novamente.

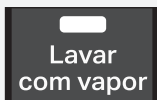

9. Lavar com vapor

Esta opção eleva a performance da lavagem ao gerar vapor durante o ciclo de lavagem. Coloque as roupas dentro do cesto, escolha um ciclo compatível e selecione a opção **Lavar com vapor**. O vapor gerado durante o funcionamento da máquina de lavar pode deixar a porta embaçada e dificultar a visibilidade.

ÍCONES DO VISOR BNO10



1. Adicionar roupas;
2. Lavando;
3. Enxaguando;
4. Centrifugando;
5. Fim do ciclo;
6. Secar opções;
7. Som desativado;
8. Pannel travado;
9. Volto logo com vapor;
10. Express;
11. Velocidade de centrifugação;
12. Falta de água – ver página 27;
13. Filtro da bomba entupido;
14. Porta travada;
15. Manutenção necessária;
16. Adiar início;
17. Alerta de higienização da máquina;
18. Pré-lavagem.

Lavadora BNF09 e BNF10 – Visor e Opções

Todos os programas possuem configurações predefinidas, porém é possível alterá-las conforme instruções a seguir. Para alterá-las, pressione os botões numerados na imagem para interagir com as opções indicadas.

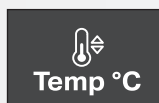

1. Temperatura

Todo ciclo de lavagem possui uma temperatura pré-definida. Para modificar a temperatura, pressione a tecla **Temp °C**. O nível irá aparecer na tela.



2. Adiar início

Esta função deve ser utilizada se você quiser programar sua Lavadora, porém não deseja que o ciclo inicie imediatamente. A partir do segundo toque, você pode adiar o início do ciclo em até 24 horas, desta forma, a Lavadora iniciará o ciclo após o tempo selecionado. O tempo selecionado nesta função ficará aparente no Visor Touch até o início do ciclo. Quando o ciclo iniciar, o visor mostrará o tempo faltante, de forma decrescente, para conclusão do ciclo. Basta escolher o ciclo e pressionar a tecla **Adiar início** algumas vezes até chegar no tempo que gostaria de adiar



3. Centrifugar

Todo ciclo de lavagem possui uma velocidade pré-definida. Para modificar a velocidade, pressione a tecla **Centrifugar**. O nível irá aparecer na tela. Quando selecionar a **velocidade 0**, o produto pulará essa etapa durante o ciclo, ou seja, não irá centrifugar.

Nota: Alguns ciclos não possuem centrifugação, como o **Vaporizar**.

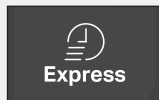

4. Express

Selecione essa opção para reduzir o tempo de ciclo. Essa opção é recomendável para lavar roupas levemente sujas.

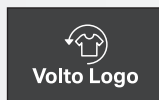

5. Volto Logo

Esta opção é projetada para proteger suas roupas por até 6h após o término do ciclo. O inovador sistema da função **Volto Logo** cuida das suas roupas dentro da máquina de lavar com um delicado movimento de cesto e união do vapor. Esse sistema massageia de forma gentil todas as peças com um regular e lento movimento, alternado com a inclusão de vapor - permitindo o ar de circular dentro das fibras para manter as roupas protegidas e prevenindo maus odores. O tratamento provido pelo **Volto Logo** protege as roupas e traz tranquilidade - mesmo após horas do término do ciclo.



6. Enxágue Extra

Ao selecionar essa opção, a eficiência do enxágue é aumentada e a remoção ideal do sabão é garantida. É recomendável para peles sensíveis. Aperte a tecla para selecionar um enxágue adicional após o ciclo padrão de enxágue e remova todos os vestígios de sabão. Aperte a tecla novamente para voltar ao **Enxágue Normal**.



7. Desligar Som

Esta função desativa quase todos os sons exceto o alarme de sinalização de som e som de fim de ciclo repetido. Para ativá-la pressione a tecla **Enxágue Extra** e segure até ouvir um som longo. Quando a função estiver ativada o ícone ficará aceso no visor.

Só não é possível ativar essa função quando o produto estiver em Stand-By ou desligado.

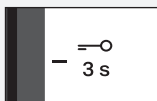

8. Travar Painel

Esta função bloqueia as teclas, exceto **LIGAR/DESLIGAR**, para evitar qualquer programação indesejada. Quando ativada, o ícone no visor ficará aceso e um som será emitido quando alguma tecla ou o botão seletor forem acionados.

Para ativá-la pressione a tecla **Volto Logo** e segure até aparecer o ícone no visor.

Só não é possível ativar essa função quando o produto estiver em Stand-By ou desligado.

Nota: Se o produto for desligado com a função ativada, ela continuará ativada quando ele for ligado novamente.

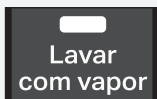

9. Lavar com vapor

Esta opção eleva a performance da lavagem ao gerar vapor durante o ciclo de lavagem. Coloque as roupas dentro do cesto, escolha um ciclo compatível e selecione a opção **Lavar com vapor**. O vapor gerado durante o funcionamento da máquina de lavar pode deixar a porta embaçada e dificultar a visibilidade.

ÍCONES DO VISOR BNF09 E BNF10



1. Adicionar roupas;
2. Lavando;
3. Enxaguando;
4. Centrifugando;
5. Fim do ciclo;
6. Enxágue Extra;
7. Som desativado;
8. Painel travado;
9. Volto logo com vapor;
10. Express;
11. Velocidade de centrifugação;
12. Falta de água – ver página 27;
13. Filtro da bomba entupido;
14. Porta travada;
15. Manutenção necessária;
16. Adiar início;
17. Alerta de higienização da máquina;
18. Pré-lavagem.

Configuração dos programas

PROGRAMAS	CARGA RECOMENDADA* (KG)	TEMPERATURAS (°C)	VELOCIDADE DE CENTRIFUGAÇÃO (RPM)	LAVAR COM VAPOR	VOLTO LOGO	ENXÁGUE EXTRA ³	EXPRESS	PASSE FÁCIL ⁴	PRÉ LAVAGEM ⁵	SECAGEM BNC10	SECAGEM BNO10
Tira Manchas PRO	2	0 a 60	0 a 1400***	sim	sim	não	sim	não	não	Delicado, Armário, Extra seco, 30min, 1h, 2h	30min, 1h, 1h30, 2h, 3h e 4h
Edredom	2**	0 a 30	0 a 1000	não	não	0 a 3	sim	não	não	-	-
Vaporizar	1	90	-	não	sim	não	não	não	não	-	-
Extra Silencioso	6	0 a 40	0 a 600	não	sim	não	não	não	não	-	-
Lavar e Secar 59 min ¹	1	-	1400	não	não	0 a 3	não	não	não	30min	30min
Antibactéria	4	60	400 a 1400***	sim	sim	não	não	não	não	Delicado, Armário, Extra seco, 30min, 1h, 2h	30min, 1h, 1h30, 2h, 3h e 4h
Rápido 15 min	1	0 a 30	0 a 1000	não	sim	0 a 3	não	não	não	Delicado, Armário, Extra seco, 30min, 1h, 2h	30min, 1h, 1h30, 2h, 3h e 4h
Dia a Dia	6	0 a 30	0 a 1400***	sim	sim	0 a 1	não	sim	sim	Delicado, Armário, Extra seco, 30min, 1h, 2h	30min, 1h, 1h30, 2h, 3h e 4h
Delicado	6	0 a 30	0 a 800	não	sim	0 a 3	não	sim	sim	Delicado, 30min, 1h, 2h	30min, 1h, 1h30, 2h
Cores Duradouras	6	-	0 a 1000	não	sim	0 a 1	não	sim	sim	-	-
Branças	6	0 a 70	0 a 1400***	sim	sim	0 a 3	sim	não	sim	Delicado, Armário, Extra seco, 30min, 1h, 2h	30min, 1h, 1h30, 2h, 3h e 4h
Secar Somente ¹	3	-	1400	não	não	não	não	não	não	Delicado, Armário, Extra seco, 30min, 1h, 2h	30min, 1h, 1h30, 2h, 3h e 4h
Enxugar e Centrifugar	6	-	0 a 1400***	não	sim	0 a 3	não	sim	não	Delicado, Armário, Extra seco, 30min, 1h, 2h	30min, 1h, 1h30, 2h, 3h e 4h
Centrifugar	6	-	0 a 1400***	não	sim	não	não	sim	não	Delicado, Armário, Extra seco, 30min, 1h, 2h	30min, 1h, 1h30, 2h, 3h e 4h
Lã ⁵	2	0 a 40	0 a 600	não	não	0 a 1	sim	não	não	-	-
Roupas de Bebê ⁴	4	0 a 60	0 a 1000	sim	sim	0 a 3	sim	sim	não	Delicado, Armário, Extra seco, 30min, 1h, 2h	30min, 1h, 1h30, 2h, 3h e 4h
Pelúcias ⁴	2	0 a 30	0 a 400	não	não	não	não	não	não	30min, 1h, 2h	30min, 1h, 1h30, 2h, 3h e 4h
Social ⁴	2	0 a 40	0 a 600	não	não	não	não	não	não	Delicado, Armário, 30min, 1h, 2h	30min, 1h, 1h30, 2h
Sintéticas ⁴	6	0 a 60	0 a 1200	sim	sim	0 a 3	sim	sim	sim	Delicado, 30min, 1h, 2h	30min, 1h, 1h30, 2h
Cortinas e Seda ⁴	2	0 a 30	-	não	não	não	não	não	não	-	-
Cama e Banho	4	0 a 60	0 a 1200	não	sim	não	sim	não	não	Delicado, Armário, Extra seco, 30min, 1h, 2h	30min, 1h, 1h30, 2h, 3h e 4h
Itens Pets ⁴	2	0 a 40	0 a 600	não	não	não	sim	não	não	30min, 1h, 2h	30min, 1h, 1h30, 2h
Esportivas ⁴	4	0 a 40	0 a 1000	sim	sim	0 a 1	sim	sim	sim	Delicado, 30min, 1h, 2h	30min, 1h, 1h30, 2h
Pesado e Jeans ⁴	6	0 a 40	0 a 1000	não	não	não	sim	sim	não	Delicado, Armário, Extra seco, 30min, 1h, 2h	30min, 1h, 1h30, 2h, 3h e 4h
ECO ²	6	40	1400***	não	não	não	não	não	não	-	-

¹ Somente Lava & Seca BNC10 e BNO10.

² Somente Lavadora BNF09 e BNF10

³ Para a Lavadora BNF09, BNF10 e Lava & Seca BNO10, o número máximo de enxágues extra é 1.

⁴ Somente Lava & Seca BNC10.

⁵ Somente para Lavadora BNF09, BNF10 e Lava & Seca BNC10.

* A carga máxima do produto é de 10kg (BNC10, BNO10 e BNF10) para lavagem e 6kg (BNC10 e BNO10) para secagem.

Para maior eficiência dos ciclos siga as recomendações descritas.

** Para BNF09, edredom de solteiro. Para os demais modelos, edredom de casal.

***Para Lavadoras BNF09 a velocidade máxima de centrifugação é 1200 rpm.

6 Limpeza

⚠ ADVERTÊNCIA



Risco de Choque Elétrico

Retire o plugue da tomada antes de efetuar qualquer manutenção no produto.
Recoloque todos os componentes antes de ligar o produto.

Não seguir estas instruções pode trazer risco de morte ou choque elétrico.

6.1 LIMPEZA INTERNA DO PRODUTO

A cada dois meses, faça a limpeza interna do produto seguindo os passos abaixo:

1. Certifique-se de que não exista nenhuma peça de roupa no interior do produto.
2. Selecione o programa **Dia-a-dia**, ligue a opção lavagem com vapor no painel. Abasteça o dispenser com alvejante sem cloro, conforme orientação do item "4. Cuidado com as roupas", página 11.
3. Deixe o produto realizar o programa completo.

6.2 LIMPEZA EXTERNA DO PRODUTO

Para não danificar e aumentar a vida útil do seu produto:

- Limpe o vidro da tampa semanalmente, evitando acúmulo de resíduos. Nunca utilize limpa-vidros para não danificar o material utilizado no produto.
- Use sabão neutro, aplicado com esponja ou pano macio. Nunca utilize álcool, removedores ou substâncias abrasivas, principalmente no visor externo da porta, pois poderá incorrer em reação química ou causar riscos, danificando o produto.
- Não utilize jatos de água ao limpar o seu produto, pois isso poderá danificá-la.

6.3 BORRACHA DE VEDAÇÃO DA PORTA

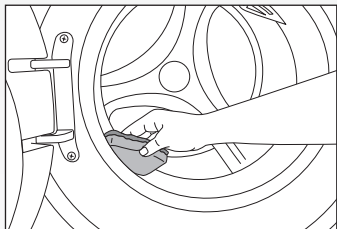

Limpe a sujeira e sobras de fiapos com uma esponja macia sempre depois do uso. Se houver objetos, como alfinetes, nos vãos da borracha, remova-os.

Após os ciclos de lavagem é normal o acúmulo de água no vão da borracha. Use um pano seco para remover o excesso após o ciclo.

6.4 LIMPEZA DO DISPENSER

Limpe o Dispenser regularmente para garantir o funcionamento correto do seu produto.

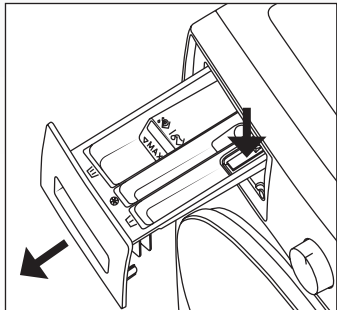

1. Abra a gaveta do Dispenser até que ele pare e trave.
2. Pressione a trava ao fundo do Dispenser e simultaneamente puxe-o para fora, conforme indicado pela imagem, para que dessa forma, ele destrave e possa ser retirado.
3. Lave o Dispenser com água corrente e uma escova ou pincel.
4. Limpe o alojamento, no qual o Dispenser foi retirado, com uma esponja umedecida em água.
5. Coloque o Dispenser novamente no produto.

6.5 LIMPEZA DA TELA-FILTRO DA MANGUEIRA

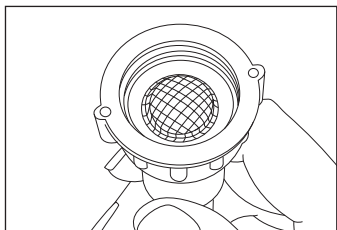

A cada 2 meses, será necessário desrosquear a mangueira da torneira e submeter a tela-filtro a um jato de água, podendo também fazer uso de uma escova para limpá-la.

i Importante:

Mantenha a tela-filtro na mesma posição que veio de fábrica. Nessa posição, evita-se que impurezas presentes na água obstruam o filtro.

6.6 LIMPEZA DO COMPARTIMENTO CAÇA BOTÃO

O Compartimento Caça Botão retém botões, moedas e outros objetos que eventualmente podem se soltar das roupas e permanecer no seu produto. Periodicamente, faça a limpeza do Compartimento Caça Botão, seguindo os passos abaixo:

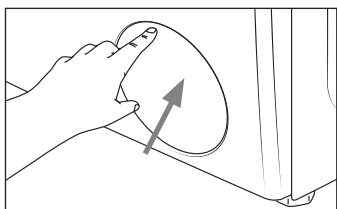

1. Pressione para abrir a tampa na parte frontal inferior direita do produto, conforme imagem.

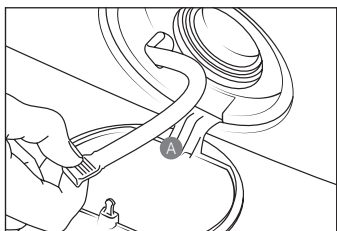

2. Localize um ralo, um ponto de drenagem ou um recipiente para drenar a água conforme os passos seguintes.

3. Utilize a mangueira **A** para escoar a água remanescente para o ralo ou ponto de drenagem.

- Retire a tampa na extremidade da mangueira.
- Abaixee a extremidade da mangueira para o nível do piso.
- Aguarde até que a água do produto se esgote.
- Recoloque a tampa na extremidade da mangueira.
- Reposicione a mangueira nos cliques, conforme indicado na imagem a seguir.

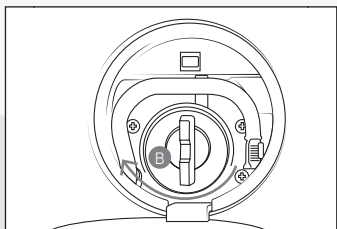

4. Remova a tampa do compartimento **B**, girando-a no sentido horário, de acordo com a figura ao lado.

5. Realize a limpeza.

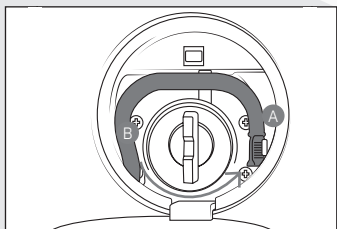

6. Recoloque a tampa **B** em seu alojamento, girando-a no sentido anti-horário. Gire a tampa até sentir o final do curso da rosca.

7. Recoloque a mangueira **A** no suporte, na parte superior, à esquerda.

8. Levante e feche a tampa do Compartimento Caça Botão, empurrando-a até ouvir o clique.

7 Soluções de problemas

A tabela a seguir mostra possíveis causas e soluções para eventuais problemas no seu produto. Se mesmo seguindo a solução da tabela o problema persistir, consulte a Rede de Serviços Brastemp.



PROBLEMA	CAUSAS PROVÁVEIS	SOLUÇÃO
Barulho anormal	Parafusos de transporte não foram retirados.	Retire os parafusos de transporte conforme orientação do item "2. Instalando o seu produto", página 5.
	O produto não está nivelado.	Nivele os pés do produto. Siga as instruções do item "2.3 Instalando o produto", página 8.
	Cabo de força / mangueira de entrada de água / mangueira de saída de água batendo no gabinete.	Afasto o cabo de força ou as mangueiras de entrada ou saída de água do produto. Certifique-se que a mangueira de saída está encaixada nas abraçadeiras, conforme orientação do item "4. Cuidado com as roupas", página 11.
Trepidação / deslocamento	O produto não está nivelado.	Nivele os pés do produto. Siga as instruções do item "2.3 Instalando o produto", página 8.
	Parafusos de transporte não foram retirados.	Retire os parafusos de transporte conforme orientação do item "2. Instalando o seu produto", página 5.
Excesso de Espuma	Abastecimento de sabão em excesso.	Não ultrapasse a indicação presente dentro do compartimento da gaveta/dispenser (equivalente a 32 g), seguindo corretamente recomendação do item 5.2.
A porta do produto não abre	O produto está em funcionamento e a porta está travada.	Aguarde o final do programa ou siga as instruções do item "5. Usando seu produto", página 12.
	Mostra a mensagem "Esfriando" no painel.	A temperatura interna do produto está alta. Caso deseje interromper o resfriamento cancele-o apertando qualquer botão, neste caso cuidado com a temperatura das roupas.
Tempo do programa altera ao longo do funcionamento	O tempo mostrado no visor é estimado e pode variar dependendo da pressão de água da residência, quantidade de sabão, quantidade e tipo de roupas.	Característica normal de funcionamento.
Entrando água durante o funcionamento	O produto utiliza água processo de secagem por condensação.	Característica normal de funcionamento. O sistema de secagem é por condensação e utiliza água fria para secar as roupas.
Barulho de água correndo na secagem	Água fria é necessário no processo de secagem por condensação.	Característica normal de funcionamento. O sistema de secagem é por condensação e utiliza água fria para secar as roupas.
Produto liga mas não funciona	Produto conectado a uma tensão diferente à tensão nominal do produto.	Verifique se a tensão da sua tomada é compatível com a tensão do seu produto.
Não lava	Baixa pressão da água.	Consulte um encanador ou a companhia de fornecimento de água.
	Programa inadequado para o tipo de roupa.	Consulte os programas na página 21.
Resíduos nos compartimentos do Dispenser	Baixa pressão da água.	Consulte um encanador ou a companhia de fornecimento de água.
	Sabão empedrado.	Não utilize sabão em pó empedrado. Verifique o prazo de validade do sabão.
	Amaciante muito viscoso.	Dilua o amaciante antes de colocá-lo no Dispenser.
	Característica do produto.	Ao final do ciclo, é normal ter o acúmulo de água no Dispenser, pois durante a centrifugação, a água que está na parte superior do Dispenser pode cair, permanecendo nele até a próxima lavagem. Esta característica não diminui a vida útil do produto.

PROBLEMA	CAUSAS PROVÁVEIS	SOLUÇÃO
Produto não funciona / não liga	A tecla LIGAR/DESLIGAR não foi acionada.	Pressione a tecla LIGAR/DESLIGAR por aproximadamente 2 segundos.
	Tecla INICIAR/PAUSAR não foi acionada após a programação.	Toque a tecla INICIAR/PAUSAR , após selecionar a programação desejada, conforme orientação do item “5.3 Programe seu produto”, página 13.
	Falta/oscilação de energia elétrica.	De forma segura e especializada, verifique se a tensão da rede elétrica está entre: <ul style="list-style-type: none"> • Produto 127 V: 106 V e 135 V • Produto 220 V: 198 V e 242 V Uma tensão diferente desses valores pode prejudicar o funcionamento do produto. Consulte um electricista ou companhia de fornecimento de energia.
	Porta aberta.	Feche a porta. Para sua segurança o produto só funciona com a porta fechada.
	Plugue fora da tomada.	Conecte o plugue na tomada. No caso de incompatibilidade do plugue com a tomada, troque por uma tomada adequada. Verifique item 2.2.
	Defeito na tomada.	Verifique o funcionamento da tomada/rede elétrica/disjuntor da sua residência. Utilize outro aparelho para checar funcionamento da tomada. De forma segura e especializada, verifique se a amperagem da tomada é de 20 A.
	Falta de água. A tensão está errada.	Verifique se a torneira está fechada ou se está faltando água. Verifique se a tensão da sua tomada é compatível com a tensão do seu produto.
Função Adiar Início selecionada.	Aguarde o tempo de espera programado ou cancele a programação.	
Não seca (somente para Lava & Seca BNC10 e BNO10)	Falta de água.	Verifique se a torneira está fechada ou se está faltando água. O sistema de secagem é por condensação e necessita de água fria para secar as roupas.
	Produto conectado a uma torneira de água quente.	Não conecte o seu produto em encanamentos com aquecimento. Utilize uma torneira de água fria (5-30 °C).
	Excesso de roupas durante a secagem.	A capacidade máxima para secar é de 6 kg (roupa seca). Ao abastecer o cesto, mantenha as roupas bem distribuídas para que elas possam se mover durante a secagem.
	Opção Passe Fácil selecionada. (Somente para Lava & Seca BNC10)	Com a opção Passe Fácil , as roupas saem levemente úmidas ao término do programa, para facilitar o ato de passar roupa. Consulte a página 15.
	Tempo selecionado curto para a quantidade de roupas.	Aumente o tempo de secagem ou utilize a função automática Extra seco , consulte a página 21.
Não enche / não entra água/ demora para encher	O produto funciona com nível muito baixo de água, para economizar água e energia.	Característica normal de funcionamento.
	Mangueira de entrada de água dobrada.	Desobstrua a mangueira de entrada de água.
	Entupimento do filtro da mangueira de entrada de água.	Faça a limpeza do filtro, conforme orientação da página 23.
	Falta de água.	Verifique se a torneira está fechada ou se está faltando água.
	Mangueira de saída de água está instalada a menos de 0,85 m do chão.	Reveja as informações de instalação e posicionamento da mangueira de saída de água na altura adequada, na página 8.
	Mangueira de saída demasiadamente introduzida no tubo de escoamento.	A mangueira deverá ser colocada no máximo 20 cm para dentro do tubo de escoamento.
	O produto está em pausa.	Toque em INICIAR/PAUSAR para fazer o produto voltar a funcionar.
Pressão de água baixa.	Chame um encanador para adequar a pressão da água que deve estar de acordo com as instruções da página 7.	

PROBLEMA	CAUSAS PROVÁVEIS	SOLUÇÃO
Produto não solta água / não drena	Mangueira de saída de água está instalada acima de 1,20 m.	Reveja as informações de instalação e posicionamento da mangueira de saída de água na altura adequada conforme instruções do item “2.3 Instalando o produto”, página 8.
	Mangueira de saída de água dobrada ou entupida por fragmentos ou fibras.	Desobstrua a mangueira. Instalar mangueira conforme item 2.3.
	O produto está em pausa (painel piscando).	Pressione a tecla INICIAR/PAUSAR durante 3 segundos para fazer o produto voltar a funcionar.
Enchimento da Lavadora com produto desligado	Pressão de água baixa.	A pressão baixa causa passagem direta de água na válvula do produto. Chame um encanador para adequar a pressão de água que deve estar de acordo com as instruções da página 7. Caso persistir, acionar Assistência Técnica Autorizada.
Roupas saem úmidas / não centrifuga	Programa inadequado para o tipo de roupa.	Selecione uma velocidade de centrifugação maior, de acordo com o programa escolhido. Consulte os programas na página 21.
	Velocidade de centrifugação 0 selecionada.	Alterar a velocidade de centrifugação na tecla Centrifugar do visor.
	Mistura de roupas de tecido sintético junto com roupas de outros materiais (ex: algodão).	Prefira lavar diferentes tecidos em diferentes lavagens. Alguns tecidos agem como uma barreira para a extração de água de outras peças, e estas podem sair mais molhadas. Consulte a página 11.
	Peças pequenas podem ficar alojadas na borracha da porta e não serem centrifugadas.	Peças pequenas, como meias e roupas íntimas, devem ser lavadas em saquinhos próprios para lavagem.
	Peças pequenas podem ficar alojadas no Compartimento Caça Botão.	Peças ou objetos muito pequenos podem passar pelo cesto e parar no Compartimento Caça Botão. Limpe-o regularmente conforme item “6.6 Limpeza do Compartimento Caça Botão”, página 23.
	Produto desnivelado.	Caso as roupas estejam saindo encharcadas após o ciclo vaporizar, ou qualquer ciclo de secagem, utilize uma ferramenta de nível para nivelar seu produto. Estas funções dependem do nivelamento do produto para o correto funcionamento.
Baixa velocidade do cesto durante a centrifugação	O produto está balanceando as roupas no começo da centrifugação.	No início da centrifugação, o cesto gira a velocidades mais baixas, para acomodar as peças de roupa automaticamente. Em um próximo uso, você pode colocar mais peças para facilitar esta etapa de acomodação das roupas.
Vazamento de água	Mangueira de entrada ou de saída de água não está conectada adequadamente ao produto.	Verifique as conexões das mangueiras de entrada e/ou saída de água (página 8).
	Tampa mal rosqueada do Compartimento Caça Botão.	Gire a tampa do compartimento no sentido horário até sentir o final do curso da rosca.
	Tampa mal colocada da mangueira do Compartimento Caça Botão	Empurre a tampa da mangueira do Compartimento Caça Botão até o final.
	Abertura do dispenser logo após finalização da secagem.	Após terminar a secagem recomenda-se não abrir o dispenser imediatamente, devido aos vapores que se condensam. Se possível aguarde entre 10-20 minutos para que estas gotas se depositem no dispenser
Mal Cheiro	Alguns componentes são feitos de borracha e, portanto, o cheiro de borracha poderá ser sentido.	Com o uso e o tempo, o cheiro irá diminuir. Verifique o item 5.1.
	Acúmulo de umidade dentro do produto após término do ciclo.	Sugere-se abrir a porta e dispenser após o ciclo, para facilitar ventilação e secagem do produto.
Peças de roupas presas na borracha da porta	Peças pequenas podem ficar alojadas nessa região.	Peças pequenas, como meias e roupas íntimas, devem ser lavadas em saquinhos próprios para lavagem.
Mancha de amaciante e/ou sabão na roupa	Abastecimento de amaciante e ou sabão líquido está acima do recomendado.	Não ultrapasse o recomendado para amaciante e sabão, conforme instruído no item “5.2 Abasteça o Dispenser”, páginas 12 e 13.

7.1 MENSAGENS NO VISOR

O seu produto pode apresentar mensagens em código no visor. Alguns códigos indicam condições de uso que não necessariamente são falhas. Vide tabela abaixo. Se mesmo assim o código persistir, consulte a Rede de Serviços Brastemp. Códigos não descritos na tabela abaixo indicam falha no produto. Neste caso, consulte a Rede de Serviços Brastemp.

CÓDIGO APRESENTADO NO VISOR	DESCRIÇÃO	CAUSAS PROVÁVEIS	SOLUÇÃO
F9E1	Não sai água, verifique a mangueira de saída.	<ul style="list-style-type: none">• Mangueira de saída de água está instalada acima de 1,20 m.• Mangueira de saída de água dobrada.• Ar dentro do sistema de drenagem de água.	<ul style="list-style-type: none">• Reveja as informações de instalação (página 8) e posicione a mangueira na altura adequada.• Desobstrua a mangueira.• Limpe o Compartimento Caça Botão, conforme instruções da página 23.
Sem água, abrir a torneira e verificar a entrada de água (somente para Lava & Seca BNC10)	Não entra água no produto.	<ul style="list-style-type: none">• Falta de água na residência.• Torneira fechada.• Mangueira dobrada.	<ul style="list-style-type: none">• Certifique-se de que tem água na residência e que a torneira está aberta. Verifique se a mangueira de entrada de água não está dobrada. Se o erro persistir, contate a assistência técnica.
Ícone no visor:  (somente para Lavadora BNF09 e BNF10)	Não entra água no produto.	<ul style="list-style-type: none">• Falta de água na residência.• Torneira fechada.• Mangueira dobrada.	<ul style="list-style-type: none">• Certifique-se de que tem água na residência e que a torneira está aberta. Verifique se a mangueira de entrada de água não está dobrada. Se o erro persistir, contate a assistência técnica.
Consulte manual para limpeza. 	Recomendável limpeza do produto.	<ul style="list-style-type: none">• Atingido quantidade de ciclos para recomendação de limpeza do produto.	<ul style="list-style-type: none">• Seguir recomendação de limpeza, conforme item 6.1.
Pressione uma tecla para sair			
Adicionar Roupas 	No início do ciclo é informado ao consumidor o momento possível para adição de roupas.	<ul style="list-style-type: none">• Informação ao consumidor.	<ul style="list-style-type: none">• Indicação de momento recomendável para adição de roupas durante o ciclo.
Outras mensagens de erro	Retire o produto da tomada, feche a torneira e contate a assistência.	<ul style="list-style-type: none">• Falha técnica.	<ul style="list-style-type: none">• Informe o código ao entrar em contato com a assistência técnica.

8 Dados técnicos

LAVA & SECA	BNC10 E BNO10	
Dimensões Externas do Produto: altura em mm	846	
Dimensões Externas do Produto: largura em mm	595	
Dimensões Externas do Produto: profundidade em mm	644	
Dimensões do Produto Embalado: altura em mm	877	
Dimensões do Produto Embalado: largura em mm	675	
Dimensões do Produto Embalado: profundidade em mm	698	
Peso Líquido (kg)	83,7	
Peso do Produto Embalado (kg)	84,9	
Capacidade máxima (roupa seca) - lavagem ¹ (kg)	10	
Capacidade máxima (roupa seca) - secagem ² (kg)	6	

Características elétricas BNC10 e BNO10		
Tensão (V)	127	220
Variação de tensão (V)	106 a 135	198 a 242
Corrente máxima (A)	9,3	8,7
Amperagem da tomada (A)	20	
Potência máxima instantânea - água fria ³ (W)	250	250
Potência máxima instantânea - água quente ³ (W)	1100	1900
Potência máxima instantânea - secagem ³ (W)	1350	1750

¹ Capacidade baseada na carga padrão descrita na Portaria do Ministério do Desenvolvimento, Indústria e Comércio Exterior - MDIC, nº185.

² Capacidade baseada na carga padrão de algodão descrita na norma de secagem IEC 61121.

³ Potências baseadas no funcionamento normal.

LAVADORA	BNF09	E	BNF10
Dimensões Externas do Produto: altura em mm	846		
Dimensões Externas do Produto: largura em mm	595		
Dimensões Externas do Produto: profundidade em mm	608	644	
Dimensões do Produto Embalado: altura em mm	877		
Dimensões do Produto Embalado: largura em mm	675		
Dimensões do Produto Embalado: profundidade em mm	675	698	
Peso Líquido (kg)	70,8	79,7	
Peso do Produto Embalado (kg)	72,0	80,9	
Capacidade máxima (roupa seca) - lavagem ¹ (kg)	9	10	

Características elétricas BNF09 e BNF10		
Tensão (V)	127	220
Variação de tensão (V)	106 a 135	198 a 242
Corrente máxima (A)	9,3	8,7
Amperagem da tomada (A)	20	
Potência máxima instantânea - água fria ² (W)	250	250
Potência máxima instantânea - água quente ² (W)	1100	1900

¹ Capacidade baseada na carga padrão descrita na Portaria do Ministério do Desenvolvimento, Indústria e Comércio Exterior - MDIC, nº121 de 24 de Março de 2022.

² Potências baseadas no funcionamento normal.

9 Questões ambientais

9.1 EMBALAGEM

A Brastemp procura em seus novos projetos usar embalagens cujas partes sejam de fácil separação, bem como de materiais recicláveis. Portanto, as peças das embalagens (calços de isopor, sacos plásticos e caixa de papelão) devem ter o seu descarte de maneira consciente, sendo eles destinados, preferencialmente, a recicladores.

9.2 PRODUTO

Este produto foi construído com materiais que podem ser reciclados e/ou reutilizados. Então, ao se desfazer deste produto, procure companhias especializadas em desmontá-lo corretamente.

9.3 DESCARTE

Ao descartar este produto, no final de sua vida útil, solicitamos que seja observado a legislação local existente e vigente em sua região, desta forma, fazendo o descarte da forma mais correta possível.

10 Fale com a Brastemp

Em caso de dúvidas ou de problemas no produto, entre em contato com a Central de Relacionamento Brastemp. Ao ligar, tenha em mãos o número do modelo e o número de série do seu produto. Ambos os números podem ser encontrados na etiqueta que contém o logotipo da Brastemp, localizada no cabo de força do seu produto.

Consulte o site www.brastemp.com.br para ter acesso às informações atualizadas sobre a nossa rede de assistência técnica ou ligue para o nosso Call Center: **3003-0099** (capitais e regiões metropolitanas) ou **0800-970-0999** (demais localidades). Com isso, você terá fácil acesso à Assistência Técnica mais próxima de sua residência.

BRASTEMP
Rede de Serviços

REDE DE SERVIÇOS BRASTEMP

- Mais de 3.000 técnicos treinados pela fábrica
- Peças originais
- Atendimento em horário comercial

11 Termo de Garantia

O seu produto Brastemp é garantido contra defeitos de fabricação, pelo prazo de 12 meses contados a partir da data da emissão da Nota Fiscal ao consumidor, sendo:

- 90 dias – garantia legal;
- 9 últimos meses – garantia contratual, concedida pela a Whirlpool S.A – Unidade de Eletrodomésticos.
- O motor possui 10 anos de garantia conforme termos descritos no documento “CERTIFICADO DE GARANTIA DO MOTOR XPRT INVERTER - BRASTEMP” incluso no pacote.

A garantia compreende a substituição gratuita de peças e mão de obra para defeitos constatados como sendo de fabricação. Apenas a Rede de Serviços Brastemp, a Whirlpool S.A., ou quem esta indicar, são responsáveis pelo diagnóstico de falhas e execução de reparos durante a vigência da garantia. Durante o período de vigência da garantia, se os defeitos constatados forem de fabricação, o fabricante se obriga a trocar as peças e/ou assistir gratuitamente o seu produto a partir da data do chamado. Se o produto não apresentar defeitos ou apresentar uso inadequado, será cobrada a taxa de visita técnica.

Tabela de componentes com garantia até 90 dias

Categoria	Componentes
Lava & Seca e Lavadora	Botão Encoder, Botão Pressostato, Filtro de Fiapos, Pé Nivelador, Paineil Decorativo, Mangueira de Entrada, Mangueira de Drenagem e Gaveta Dispenser.

As garantias legal e/ou contratual ficam automaticamente invalidadas se:

- O uso não for exclusivamente doméstico;
- Na instalação do produto, não forem observadas as especificações e recomendações do Manual do Produto quanto às condições para instalação do produto, tais como, nivelamento do produto, adequação do local para instalação, tensão elétrica compatível com o produto, etc;
- Na instalação, as condições elétricas, oscilação de energia, pressão de água e/ou gás não forem compatíveis com as ideais recomendadas no Manual do Produto;
- Na utilização do produto não forem observadas as instruções de uso e recomendações do Manual do Produto e Guia Rápido;
- Ocorrerem mau uso, má conservação, descuido, modificações estéticas e/ou funcionais, ou ainda, falhas decorrentes do conserto por pessoas ou entidades não credenciadas pela Rede de Serviços Brastemp;
- Houver sinais de violação do produto, remoção e/ou adulteração do número de série ou da etiqueta de identificação do produto.

As garantias legal e/ou contratual não cobrem:

- Despesas com a instalação do produto realizada pela Rede de Serviços Brastemp ou por pessoas ou empresas não credenciadas pela Whirlpool S.A., salvo os produtos com instalação gratuita informada no manual;
- Despesas decorrentes e consequentes de instalação de peças e acessórios que não pertençam ao produto, mesmo aqueles comercializados pela Whirlpool S.A. - Unidade de Eletrodomésticos, salvo os especificados para cada modelo;
- Despesas com mão-de-obra, materiais, peças e adaptações necessárias à preparação do local

para instalação do produto, ou seja: rede elétrica, de gás, alvenaria, aterramento, pressão de água, etc;

- Serviços e/ou despesas de manutenção, tais como limpeza ou atendimentos preventivos solicitados;
- Falhas no funcionamento do produto decorrentes de fatores externos, tais como: interrupções, falta ou problemas de abastecimento elétrico ou gás na residência, pressão de água e objetos em seu interior ou exterior (grampo, clips, etc);
- Falhas no funcionamento normal do produto decorrentes da falta de limpeza e excesso de resíduos, bem como decorrentes da ação de animais (insetos, roedores ou outros animais), ou ainda, decorrentes da existência de objetos em seu interior, estranhos ao seu funcionamento e finalidade de utilização;
- Transporte do produto até o local definitivo da instalação;
- Produtos ou peças que tenham sido danificados em consequência de remoção, manuseio, quedas ou atos pelo próprio consumidor ou por terceiros, bem como efeitos decorrentes de fato da natureza, tais como relâmpago, chuva inundação, etc. Não nos responsabilizamos por problemas que foram ocasionados por serviços de terceiros (serviços técnicos não credenciados pela Whirlpool). No ato da entrega, verifique se o produto e as informações da Nota Fiscal estão de acordo com a compra realizada. Se identificar qualquer divergência, recuse a entrega, mencionando o motivo no verso da Nota Fiscal, e entre em contato com o responsável pela venda ou entrega;
- Defeitos estéticos (riscados ou amassados,

manchados ou amarelados) e/ou com falta de peças em produtos de saldo ou mostruário. Estes têm garantia de 12 meses apenas para defeitos funcionais não discriminados em sua nota fiscal de compra;

- Problemas de oxidação/ferrugem com causa comprovada nos seguintes fatores:
 - Instalação em ambiente de alta salinidade;
 - Instalação em sol e chuva (ações de agentes da natureza);
 - Exposição e/ou contato do produto a substâncias ácidas ou alcalinas;
 - Utilização de produtos químicos inadequados para limpeza, incluindo uso de materiais ou ferramentas sujas/ásperas.
- Despesas por processos de inspeção e diagnóstico, incluindo a taxa de visita do técnico, que determinem que a falha no produto foi causada por motivo não coberto por esta garantia;
- Chamados relacionados a orientação de uso de eletrodomésticos, cuja explicação esteja presente no Manual do Produto, Guia Rápido ou em Etiquetas Orientativas que acompanham o produto, serão cobrados dos consumidores.

A garantia contratual não cobre:

- Deslocamentos para atendimentos de produtos instalados fora do município sede da Rede de Serviços Brastemp, o qual poderá cobrar taxa de locomoção do técnico, previamente aprovada pelo consumidor, conforme tabela de quilometragem informada pela Whirlpool S.A. – Unidade de Eletrodomésticos através do Serviço de Atendimento ao Consumidor (SAC);
- Todo e qualquer vício de fabricação aparente e de fácil constatação;

- Peças sujeitas ao desgaste natural, descartáveis ou consumíveis, peças móveis ou removíveis em uso normal, tais como botões de comando, puxadores, bem como, a mão-de-obra utilizada na aplicação das peças e as consequências advindas dessas ocorrências.
- Peças com defeitos que não impactam a funcionalidade do produto, tais como peças amassadas, riscadas, trincadas, manchadas, etc.

Considerações gerais:

A Whirlpool S.A. - Unidade de Eletrodomésticos não autoriza nenhuma pessoa ou entidade a assumir em seu nome, qualquer outra responsabilidade relativa à garantia de seus produtos além das aqui explicitadas.

A Whirlpool S.A. - Unidade de Eletrodomésticos reserva-se o direito de alterar características gerais, técnicas e estéticas de seus produtos, sem aviso prévio. Este termo de garantia é válido para produtos vendidos e instalados no território brasileiro. Para a sua tranquilidade, mantenha o Manual do Produto com este Termo de Garantia e Nota Fiscal de compra do produto em local seguro e de fácil acesso.

ATENÇÃO: para usufruir da garantia, preserve e mantenha em sua posse, a Nota Fiscal de Compra do produto e o Termo de Garantia. Esses documentos precisam ser apresentados ao profissional autorizado quando acionado o atendimento.

Para solucionar dúvidas, agendar serviços e registrar sugestões ou reclamações, acesse o site www.brastemp.com.br/assistencia.

Ou ligue para:

Whirlpool S.A.

Unidade de Eletrodomésticos

Atendimento ao Consumidor:

Rua Olympia Semeraro, nº 675

Jardim Santa Emília – São Paulo/SP

CEP 04183-901 – Caixa Postal 5171

Capitais e Regiões Metropolitanas: (11) 3003-0099

Demais localidades: 0800-970-0999

12 Certificado de Garantia do Motor Xpert Inverter - Brastemp

A WHIRLPOOL S.A. (“WHIRLPOOL”), na busca constante por melhorar a vida em casa, tem o compromisso de ser a melhor empresa de eletrodomésticos para a cozinha e lavanderia do mundo. Por isso, a WHIRLPOOL concede a você, por meio deste Certificado de Garantia do Motor das Máquinas de lavar e lava e seca os modelos BNO10ABANA, BNO10ABBNA, BNO10ASANA, BNO10ASBNA, BNC10ASANA, BNC10ASBNA, BNC10ABANA, BNC10ABBNA, BNC10AFANA, BNC10AFBNA, BNF09ABANA, BNF09ASANA, BNF09ABBNA, BNF09ASBNA, BNF10ASANA, BNF10ASBNA, BNF10ABANA e BNF10ABBNA (“Certificado de Garantia”), a garantia do motor Xpert Inverter (tampa do motor, motor 127/220V e peças de interação exclusivas para os modelos BNO10 e BNF09, como correia do motor e polia do motor) contra defeitos de material e mão de obra, desde que em condições normais de uso e manutenção e respeitadas as condições aqui presentes, pelo prazo de 3 (três) meses (garantia legal), mais 117 (cento e dezessete) meses de garantia adicional, num total de 10 (dez) anos, contados da data de emissão da nota fiscal de venda da máquina BRASTEMP adquirida por você.

Isso significa dizer que a WHIRLPOOL, sem nenhum custo para você, reparará o motor Xpert Inverter de acordo com os termos deste Certificado de Garantia. O reparo poderá incluir a substituição de peças, por novas ou recondiçionadas equivalentes, dependendo do seu prévio consentimento quanto às últimas. O motor Xpert Inverter e as suas peças substituídas serão garantidos pelo restante do prazo de 10 (dez) anos. Todas as peças substituídas se ornarão propriedade da WHIRLPOOL.

Das condições importantes para a validade desta garantia:

A WHIRLPOOL esclarece a você que não faz parte deste Certificado de Garantia toda e qualquer peça que compõe o motor da ventoinha, componente este que não será considerado como motor Xpert Inverter para os fins aqui previstos.

Motor Xpert inverter:

Para modelos: BNC10 e BNF10

Conjunto de tampa do motor e motor 127/220V, responsável por rotacionar/ movimentar o cesto do produto nos momentos de lavagem, centrifugação e secagem.

Para os modelos: BNO10 e BNF09

Motor 127/220V com correia e polia, conjunto de peças que formam a montagem completa do motor, responsáveis por rotacionar/ movimentar o cesto do produto nos momentos de lavagem e centrifugação.

Motor da ventoinha: Responsável por movimentar a ventoinha interna ao produto e conduzir o calor dentro do sistema de secagem do produto.

É imprescindível que identificada a falha no motor Xpert Inverter você entre em contato com alguma assistência técnica autorizada da BRASTEMP, do contrário, caso o serviço seja executado por terceiros não autorizados, as condições de não execução da garantia, conforme indicado abaixo, serão aplicadas.

Das situações da não execução da garantia

Este Certificado de Garantia não cobre:

(a) defeitos ou danos resultantes do uso irregular do produto por você, descumprindo com as recomendações Manual e do Guia Rápido do Produto;

(b) defeitos ou danos decorrentes de testes, instalação, alteração, modificação de qualquer espécie nos componentes do produto ou do próprio motor e que afetem diretamente seu desempenho, bem como o reparo realizado por outras oficinas ou assistências técnicas não autorizadas da BRAS-TEMP;

(c) máquinas que tenham tido o número de série removido, adulterado, tornado ilegível ou que não contenha nota fiscal de venda;

(d) defeitos e danos decorrentes da utilização de componentes não compatíveis e não originais com o produto;

(e) defeitos e danos causados por eventos naturais (enchente, maresia, descarga elétrica e outros), exposição excessiva ao calor ou a umidade; e

(f) desempenho insatisfatório do produto devido à instalação ou rede elétrica local inadequada;

Este Certificado de Garantia não se aplica aos demais componentes que compõem a máquina da BRAS-TEMP, sendo que para as demais situações aplicar-se-á as condições previstas no certificado de garantia vinculado ao Manual do Produto.

Em caso de dúvidas, favor entrar em contato com a WHIRLPOOL por meio dos seguintes canais:

SAC:

3003 0099 (Capitais e regiões metropolitanas)

0800 970 0999 (Outras localidades)

Fale com a Brastemp

Acesse o site **www.brastemp.com.br**
para ter acesso às informações atualizadas
sobre a nossa rede de assistência técnica ou
ligue no nosso Call Center:

Capitais e regiões metropolitanas:

3003-0099

Demais localidades

0800-970-0999

Com isso, você terá fácil acesso à Assistência
Técnica mais próxima de sua residência.

Whirlpool S.A.
Unidade de Eletrodomésticos
Atendimento ao Consumidor:
Rua Olympia Semeraro, 675
Jardim Santa Emilia – São Paulo, SP
CEP 04183-901 – Caixa postal 5171

BRASTEMP

PN: W11543461 / SM: W11616001 Rev E 17-04-2023

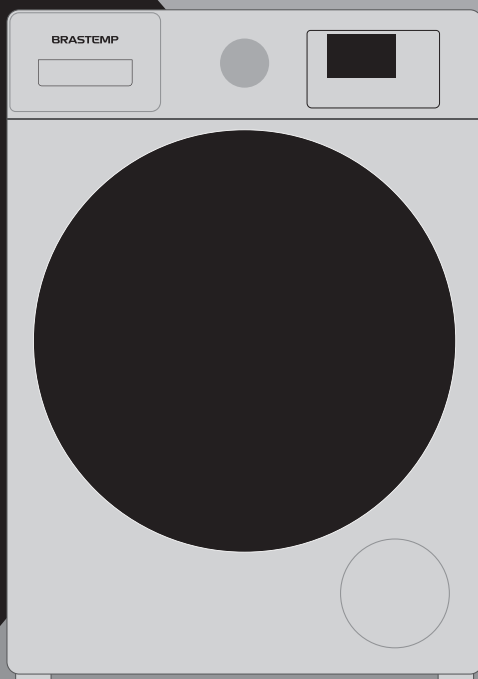

BRASTEMP