

Lava & Seca BN011

BRASTEMP

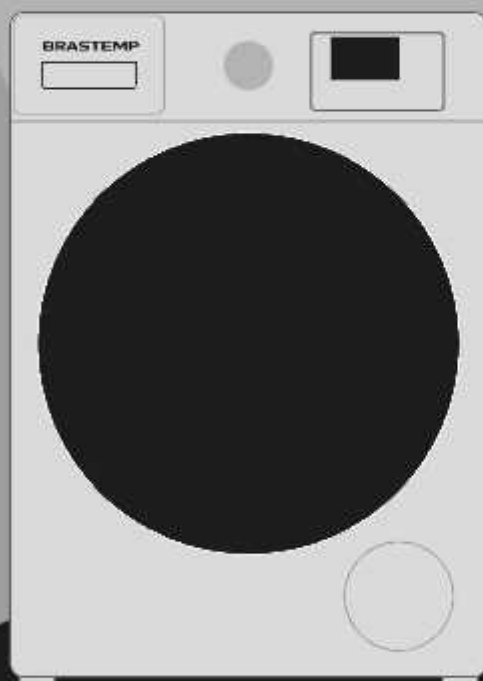

MANUAL DO CONSUMIDOR

A Brastemp acredita que é possível transformar o ordinário em extraordinário. Por isso, empenha-se em desenvolver produtos que superem expectativas em qualidade, inovação, segurança e conforto à sua família. Siga corretamente as instruções contidas nesse manual e aproveite o máximo do seu novo produto. A Brastemp estará à sua disposição para esclarecer qualquer dúvida, bem como ouvir sua crítica ou sugestão.

1	Segurança	3
1.1	Instruções de segurança	3
2	Instalando seu produto	5
2.1	Finalizando a desembalagem do produto	5
2.2	Condições elétricas e hidráulicas	7
2.3	Instalando seu produto	8
2.4	Higienizando o produto (primeiro uso)	9
3	Conheça seu produto	10
4	Cuidado com as roupas	11
4.1	Verifique na etiqueta	11
4.2	Separe as roupas	11
4.3	Examine as roupas antes da lavagem	11
4.4	Conselhos úteis para remoção de manchas	11
4.5	Dicas de secagem	12
4.6	A roupa é desbotável?	12
5	Usando seu produto	12
5.1	Abasteça o produto	12
5.2	Abasteça o Dispenser	13
5.3	Programe seu produto	13
6	Limpeza	18
6.1	Limpeza interna do produto	18
6.2	Limpeza externa do produto	18
6.3	Borracha de vedação da porta	18
6.4	Limpeza do Dispenser	19
6.5	Limpeza da Tela-filtro da Mangueira	19
6.6	Limpeza do Compartimento Caça Botão	19
7	Solução de problemas	20
7.1	Mensagens no visor	23
8	Dados Técnicos	24
9	Questões Ambientais	24
9.1	Embalagem	24
9.2	Produto	24
9.3	Descarte	24
10	Fale com a Brastemp	24

Para agendar serviços de instalação e/ou reparo de seu produto junto à rede autorizada de assistências técnicas, você pode:

 Acessar o site www.brastemp.com.br/atendimento, através de seu computador ou smartphone.

Decodificar o QR Code ao lado:



1. Abra o aplicativo para leitura do QR Code;

2. Aponte a câmera;

3. Aguarde a decodificação;

4. Acesse a página

Ligar para 3003-0099 (capitais e regiões metropolitanas) ou 0800-970-0999 (demais localidades).

As imagens deste Manual são meramente ilustrativas.

1 Segurança

A SUA SEGURANÇA E A DE TERCEIROS É MUITO IMPORTANTE.

Este manual e o seu produto têm muitas mensagens importantes de segurança. Sempre leia e siga as mensagens de segurança.

⚠ Este é o símbolo de alerta de segurança.
Este símbolo alerta sobre situações que podem trazer riscos à sua vida, ferimentos a você ou a terceiros. Todas as mensagens de segurança virão após o símbolo de alerta de segurança e a palavra "PERIGO" ou "ADVERTÊNCIA". Estas palavras significam:

⚠ PERIGO

Existe risco de você perder a vida ou de ocorrerem danos graves se as instruções não forem seguidas imediatamente.

⚠ ADVERTÊNCIA

Existe risco de você perder a vida ou de ocorrerem danos graves se as instruções não forem seguidas.

Todas as mensagens de segurança mencionam qual é o risco em potencial, como reduzir a chance de se ferir e o que pode acontecer se as instruções não forem seguidas.

1.1 INSTRUÇÕES DE SEGURANÇA

ADVERTÊNCIA: Para evitar risco de incêndio, choque elétrico ou ferimentos, quando usar sua Lava e Seca, observe as precauções relacionadas abaixo:

- Siga rigorosamente as instruções de instalação para garantir a segurança de todos.
- Não lave artigos que tenham sido limpos, umedecidos, molhados ou deixados de molho em gasolina, solventes ou outros produtos que liberam vapores ou gases que possam inflamar ou explodir.
- Não instale ou guarde o produto em local sujeito a chuvas, exposição ao sol e/ou mau tempo.
- Não conserte, troque ou lubrifique qualquer parte de seu produto que não seja explicitamente recomendado neste manual. Para manutenção, entre em contato com a Rede de Serviços Brastemp.
- Nunca conecte ou desconecte o plugue com as mãos molhadas, para evitar uma descarga elétrica.
- Para desconectar seu produto, nunca puxe o cabo de força pelo cabo, apenas pelo plugue, para não danificá-lo.
- Recomenda-se que as crianças sejam vigiadas para assegurar que elas não brinquem com o aparelho.
- Observe atentamente as instruções de instalação, principalmente quanto à voltagem de alimentação e ao aterramento.
- Antes que o produto seja retirado de serviço ou descartado, retire a porta ou tampa.
- Não coloque as mãos dentro do produto se o cesto estiver em movimento.
- Desconecte o plugue quando o produto não estiver em funcionamento, em conserto ou em limpeza.
- Se você precisar abrir a porta durante a lavagem ou secagem com alta temperatura, aguarde até que a temperatura caia para o padrão de segurança e a porta destrave automaticamente.
- Não coloque itens pesados sobre o produto.
- Não coloque seu produto em funcionamento quando houver vazamento de gás.
- Não deixe o produto próximo do fogo nem coloque cigarros acesos, velas e outros materiais voláteis sobre o produto.
- Itens que foram sujos com substâncias como óleo de cozinha, acetona, álcool, gasolina, querosene, removedores de mancha, terebintina; ceras e removedores de ceras devem ser higienizados com água e quantidade extra de sabão, e enxaguados antes de serem levados à máquina.
- Itens como espuma de borracha (espuma de látex), toucas de banho, tecidos impermeáveis, artigos à base de borracha, roupas e travesseiros com espuma de borracha não devem ser lavados e secos.
- Remova todos os objetos dos bolsos, principalmente objetos inflamáveis como isqueiros e fósforos.
- A função Secar não deve ser utilizada se forem utilizados produtos químicos industriais na lavagem.
- Não seque itens sujos na Lava e Seca.

i Importante:

- Este aparelho não se destina à utilização por pessoas (inclusive crianças) com capacidades físicas, sensoriais ou mentais reduzidas, ou por pessoas com falta de experiência e conhecimento, a menos que tenham recebido instruções referentes à utilização do aparelho ou estejam sob a supervisão de uma pessoa responsável pela sua segurança.
- Não lave e/ou seque peças de roupas impermeáveis, como por exemplo, capas de chuva, peças com penas, sacos de dormir, etc.
- O seu produto é projetado para uso doméstico e apenas para os tecidos adequados para lavagem e/ou secagem em máquina.
- Peças pequenas, como meias, lingerie e lenços, podem ficar paradas na borracha da porta, ao longo da lavagem. Recomenda-se lavar estes itens em uma rede protetora para lavar roupas delicadas (não fornecida).
- Separe as roupas por tipo de tecido (por exemplo, toalhas de roupas de vestuário) e cores (brancas, pretas, coloridas). Quando lavadas juntas podem provocar a retenção de fiapos nas roupas.
- Não se deve permitir que fiapos se acumule à volta da Lava & Seca.
- Não seque itens sujos na Lava & Seca.
- Realize a limpeza periódica do seu produto a cada 2 meses ou quando aparecer a recomendação para limpar a lavadora no display e após a lavagem de artigos que soltam muito fiapos, como toalhas, cobertores, panos de chão etc., para que não transfiram para as peças de roupa na lavagem seguinte, conforme orientação dos itens "6.1 Limpeza interna do produto", na página 18, e "6.5 Limpeza do Compartimento Caixa Botão", página 19.
- Algumas peças podem ficar escondidas na parte superior do cesto. Ao final do ciclo de lavagem certifique-se que todas elas foram retiradas.
- Nunca pare a Secadora antes do término do ciclo de secagem a menos que todos os itens sejam rapidamente removidos e o calor seja rapidamente dissipado.
- A parte final do ciclo de secagem da Lava & Seca é feita sem calor (ciclo de arrefecimento) para garantir que os itens são deixados a uma temperatura que assegura que os itens não serão danificados.
- Nunca pare a Lava & Seca antes do término do ciclo de secagem a menos que todos os itens sejam rapidamente removidos e o calor seja rapidamente dissipado.
- A Lava & Seca não deve ser instalada atrás de uma porta com fechadura, uma porta de correr ou de uma porta com uma dobradiça no lado oposto ao da Lava & Seca, de tal modo que a abertura total da porta da Lava & Seca seja restrita.
- Não seguir estas instruções pode resultar em acidentes pessoais ou danos ao produto.

2 Instalando seu produto

2.1 DESEMBALANDO SEU PRODUTO

Para dúvidas ou dificuldade na instalação e utilização do produto, acesse www.brastemp.com.br/atendimento ou a Rede de Serviços Brastemp. Entretanto, informamos que a visita do técnico da Rede de Serviços Brastemp em sua residência para a instalação do produto e/ou instruções de uso **não é gratuita**.

- Antes de iniciar a instalação, garanta que toda a embalagem foi retirada corretamente conforme instruções na etiqueta que vem na embalagem do produto.
- Retire a película plástica transparente de proteção do painel.
- Nunca utilize o produto com base de isopor pois isto pode danificá-lo.

⚠ ADVERTÊNCIA

Risco de Lesões por Excesso de Peso

Use duas ou mais pessoas para mover ou instalar o seu produto.

Não movimente o produto puxando pelas fitas plásticas que envolvem a embalagem.

Não seguir esta instrução pode trazer danos à sua coluna ou ferimentos.

⚠ ADVERTÊNCIA

Risco de Incêndio



Não instale o seu produto próximo a fontes de calor ou chamas como churrasqueiras e aquecedores centrais.

Nunca coloque velas acesas ou produtos similares (lâmparina, lampião) sobre o produto.

Não seguir esta instrução pode trazer risco de morte ou incêndio.



1. Em duas pessoas, coloque o produto próximo ao local de instalação.
2. Retire a embalagem plástica.

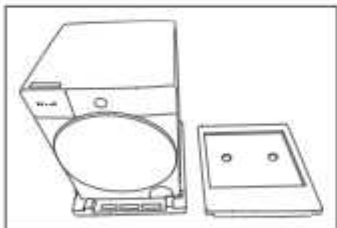

3. Remova o topo de isopor do produto e posicione-o ao lado direito do produto.
4. Retire as cantoneiras de isopor.

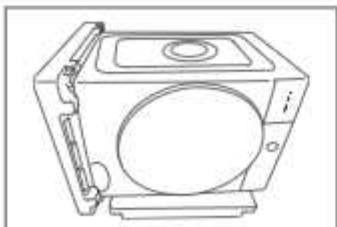

5. Em duas pessoas, tome o produto lateralmente, conforme indicação da seta impressa na embalagem, em cima do topo de isopor que você colocou à direita do produto.

i Importante:

Tome somente para o lado indicado para garantir o bom funcionamento do seu produto.

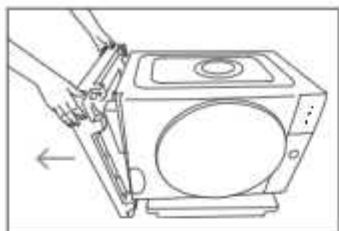

6. Retire a base de isopor. Em duas pessoas, destombe o produto e retire os sacos plásticos que protegem o produto.
7. Descarte a embalagem de forma consciente em local adequado.

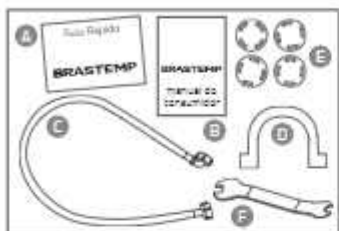

8. Verifique o Guia Rápido com instruções de instalação e nivelamento **A**, que se encontra no topo do seu produto e os acessórios que estão dentro do seu produto:
 - B** Manual do Consumidor;
 - C** Mangueira de entrada de água;
 - D** Adaptador curvo para saída de água;
 - E** Tampões para os orifícios dos parafusos de transporte;
 - F** Chave de boca 17 mm (para ajuste dos pés) e 12 mm (para remoção dos parafusos de transporte);
9. Para o funcionamento correto do seu produto, certifique-se de retirar os quatro conjuntos parafusos de transporte localizados na parte traseira do produto.

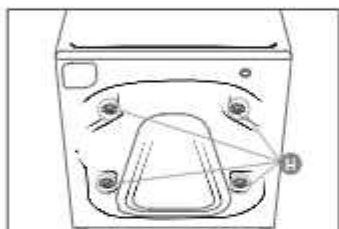

10. Na parte de trás do produto, com o auxílio da chave fornecida, retire os **quatro** conjuntos parafusos de transporte **H** – compostos por corpo plástico **1** e parafuso **2**.

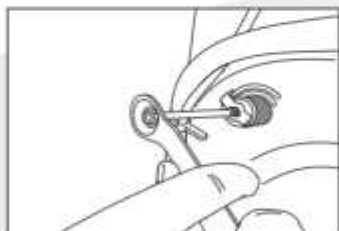
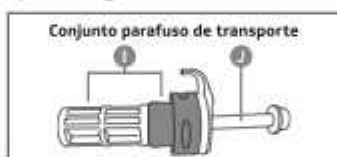

11. Desrosqueie o parafuso mantendo uma pequena parte da rosca fixada no furo.



12. Faça movimentos para cima e para baixo, puxando-o para fora até que o corpo plástico **1** e o parafuso **2** estejam **totalmente para fora**.

ⓘ Importante:

- Se o parafuso não estiver suficientemente para fora, de maneira que seja possível criar uma alavanca com ele, sua retirada será dificultada.

13. Solte o cordão de alimentação dos espaçadores. O cordão só **ficará** livre após a remoção dos conjuntos de fixação.

ⓘ Importante:

É necessário remover os **quatro** conjuntos parafusos de transporte completamente antes de ligar a máquina. A não remoção de qualquer um deles irá causar danos ao produto, caso este seja operado.

14. Utilize os quatro tampões que vêm com seu produto para encaixar nos furos dos parafusos de transporte.

i Importante:

Guarde bem os quatro conjuntos parafusos de transporte, pois você poderá precisar deles para transportar o produto em uma possível mudança.

15. Remova a etiqueta de eficiência de energia que vem fixada no gabinete. Com o uso, ela pode ressecar e dificultar a sua remoção.

2.2 CONDIÇÕES ELÉTRICAS E HIDRÁULICAS

⚠ ADVERTÊNCIA

Risco de Lesões por Excesso de Peso

Use duas ou mais pessoas para mover ou instalar o seu produto.

Não seguir esta instrução pode trazer danos à sua coluna ou ferimentos.

1. Utilize um circuito e disjuntores termomagnéticos exclusivos para a proteção do produto e da rede elétrica contra sobrecorrentes. Para sua segurança, ligue corretamente o aterramento do seu produto. Caso não exista circuito, disjuntores termomagnéticos e uma tomada exclusivos, consulte um electricista para instalá-los. O diâmetro dos fios da rede elétrica deve estar de acordo com a tabela abaixo:

BITOLA	DISTÂNCIA DO QUADRO	
	127 V	220 V
2,5 mm ²	até 29 m	até 70 m
4,0 mm ²	30 a 48 m	71 a 116 m
6,0 mm ²	49 a 70 m	85 a 135 m
10,0 mm ²	71 a 116 m	136 a 213 m

i Importante:

- Para sua segurança, o seu produto deve ser aterrado. O aterramento adequado do produto reduz o risco de choque elétrico.
- Este produto deve ser instalado em uma tomada elétrica apropriada e aterrada de acordo com a legislação local.



2. Seu produto vem de fábrica com o plugue que atende ao novo padrão brasileiro de plugues e deve ser conectado a uma tomada do novo padrão. Utilize uma tomada exclusiva e em perfeito estado para ligar o produto.

Nota: A amperagem da tomada deve ser de 20 A.

i Importante:

Se o cabo de força estiver danificado, ele deverá ser substituído pelo fabricante/agente autorizado ou pessoa qualificada, a fim de evitar riscos. Entre em contato com a Rede de Serviços Brastamp (veja página 2).

⚠ ADVERTÊNCIA

Risco de Choque Elétrico

Retire o plugue da tomada antes de efetuar qualquer manutenção ou limpeza do produto.

Recoloque todos os componentes antes de ligar o produto.

Ligue o produto a uma tomada tripolar aterrada.

Não remova o pino de aterramento. Não use adaptadores, extensões ou T's.

Não seguir estas instruções pode trazer risco de morte, incêndio ou choque elétrico.



3. Recomenda-se que haja uma torneira exclusiva para a entrada de água do produto. Na sua falta, você pode conectar a mangueira à torneira do tanque. É obrigatória a utilização de uma torneira com rosca 3/4 de polegada para a instalação da mangueira de entrada de água; a não utilização dela pode gerar vazamentos.

A pressão da água para abastecimento deve estar entre 20 e 800 kPa (aproximadamente 0,2 a 8,0 kgf/cm², ou corresponder a um nível de 2 a 80 m acima do nível da torneira). Para o correto funcionamento do seu produto, abasteça-a com água à temperatura entre 5 e 30 °C.

4. O produto possui quatro abraçadeiras fixadas à parte traseira do gabinete, tanto no lado direito quanto no esquerdo, que têm como objetivo prender a mangueira de saída de água.

Utilize apenas duas abraçadeiras, uma superior e inferior, estando elas do mesmo lado, levando em consideração o lado que estiver mais próximo do ponto de escoamento da água.

É recomendado não soltar a mangueira de saída de água destas duas abraçadeiras escolhidas, pois além de evitar cortes na mangueira, as abraçadeiras garantem a altura necessária para o funcionamento correto do produto.

i Importante:

Não conecte o seu produto a uma torneira de água quente. Isto prejudicará o desempenho de secagem.

2.3 INSTALANDO O PRODUTO



1. Não retire o filtro que está encaixado na válvula do seu produto.

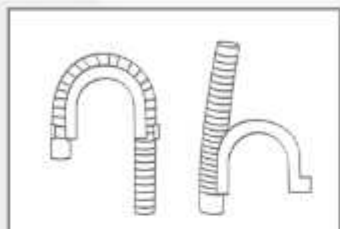

2. Instale a mangueira de saída de água em um tubo exclusivo para escoamento, com diâmetro mínimo de 3 cm. A mangueira deverá ser colocada no máximo 20 cm no tubo de escoamento. Na falta de um tubo exclusivo, você poderá direcionar a saída de água para um tanque, utilizando a curva plástica que acompanha o produto. Para encaixe da mangueira de saída na curva plástica, basta empurrar a mangueira para dentro e em seguida para baixo até ela ficar totalmente encaixada como apresentado na imagem ao lado.

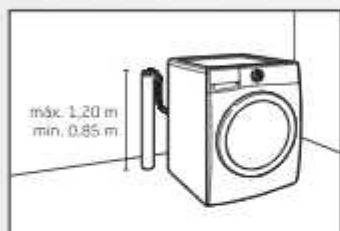

i Importante:

- A extremidade da curva da mangueira de saída de água deve estar posicionada em uma altura entre 0,85 e 1,20 m.
- Se estiver abaixo de 0,85 m, o seu produto não completará o nível de água necessário para o seu funcionamento.
- Se estiver acima de 1,20 m, o produto não conseguirá escoar a água.

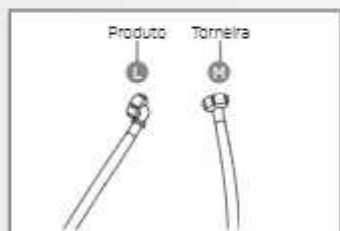

3. Conecte a extremidade **curva** (1) da mangueira de entrada de água, rosqueando-a à válvula que se encontra na parte traseira do produto. Não retire o filtro que está encaixado na válvula do seu produto.

4. Rosqueie a extremidade **reta** (2) da mangueira de entrada de água na torneira.

5. Aperte o suficiente para não haver vazamento. Abra a torneira. Caso ocorra vazamento, reaperte as conexões. Não utilize **fita** veda-rosca nas conexões da mangueira. Certifique-se que as extremidades estejam conectadas nos lugares corretos conforme citados acima.

i Importante:

- Utilize as mangueiras enviadas com seu produto novo. Nunca reutilize mangueiras de produtos anteriores.
- Não conecte o seu produto a uma torneira de água quente. Isto prejudicará o desempenho de secagem.



6. Pressione para abrir a tampa na parte frontal inferior direita do produto, conforme a imagem.

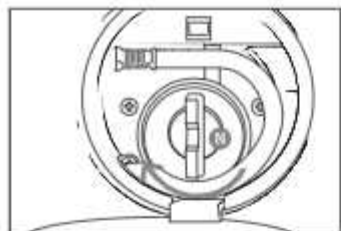

7. Certifique-se de que o Compartimento Caça Botão **11** esteja bem rosqueado. Para isso, gire a tampa do compartimento no sentido horário, até que a rosca alcance o final do curso. Verifique também se a mangueira de escoamento do filtro está tampada corretamente. O não correto fechamento pode gerar vazamento de água.

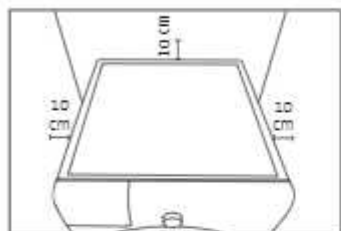

8. Deixe o produto, no mínimo, 10 cm afastado da parede ou de outros móveis ou objetos.

9. Posicione o produto em um local com superfície plana e nivelada.

i Importante:

- Não instale o produto sobre pisos irregulares, para evitar que ele fique desnivelado causando trepidações, barulhos e vazamentos.
- Não instale o produto sobre pisos com carpetes ou tapetes, para não obstruir o sistema de ventilação.
- O produto não deve ser instalado atrás de uma porta com fechadura, uma porta de correr ou de uma porta com uma dobradiça no lado oposto ao do produto, de tal modo que a abertura total da porta do produto seja restrita.

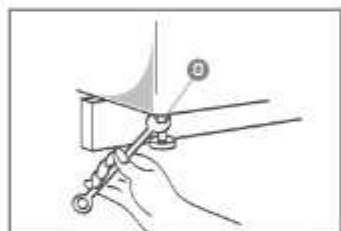

10. Para determinar se o seu produto está nivelado corretamente, fique de frente para o produto, apoie as duas mãos na parte superior frontal e balance. Se o produto balançou, ainda não está tocando os 4 pés niveladores no chão. Para garantir correto funcionamento e máxima performance do produto, **manter ângulo máximo de inclinação de 1° para todas as direções.**

11. Caso esteja desnivelado, ajuste os quatro pés. Com a ajuda da chave 17 mm, solte a porca entre o pé e o produto e então gire para direita para recolher o pé. Gire para a esquerda pra estender o pé. Todos os pés devem estar apoiados no chão. Ao final, aperte a porca **12** com a extremidade maior da chave que acompanha o seu produto. Este procedimento evitará trepidações, barulho, vazamento e desgaste de seu produto.

i Importante:

Seu produto foi projetado com pés modernos e seguros. Não os retire, nem os substitua por outros para que sejam evitadas trepidações e danos ao produto.

12. Conecte o plugue à tomada.

⚠ ADVERTÊNCIA



Risco de Incêndio

Não instale o seu produto próximo a fontes de calor ou chamas como churrasqueiras e aquecedores centrais.

Nunca coloque velas acesas ou produtos similares (lâmparina, lampião) sobre o produto.

Não seguir esta instrução pode trazer risco de morte ou incêndio.

2.4 HIGIENIZANDO O PRODUTO (PRIMEIRO USO)

Antes de utilizar seu produto pela primeira vez, faça uma limpeza interna do produto, seguindo os três passos abaixo:

1. Abasteça o compartimento de sabão **W** respeitando a indicação presente dentro gaveta ou com três colheres de sopa desse insumo (equivalente a 32 g).
2. Programe o produto, seguindo as instruções do item "5.3. Programe seu produto", página 13. Selecione o ciclo **Dia a dia**.
3. Deixe o produto executar o programa completo.

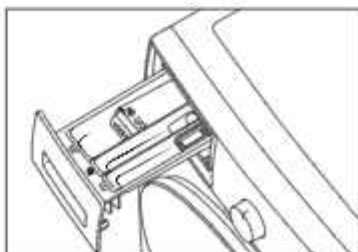

3 Conhecendo seu produto

LAVA & SECA BNO11

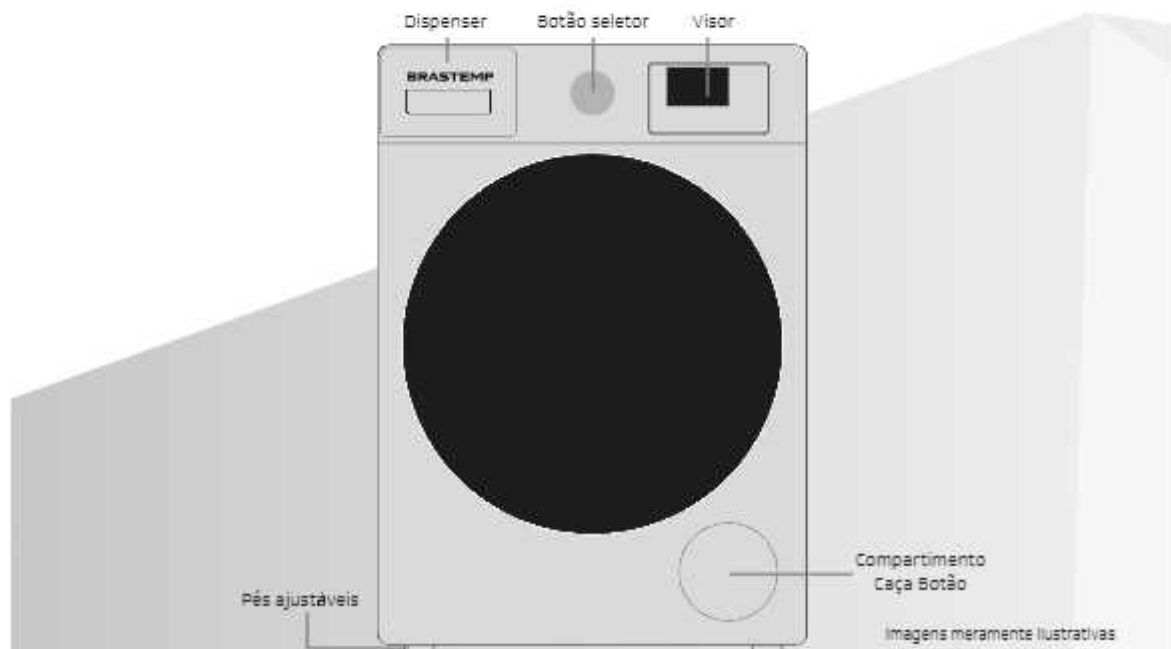
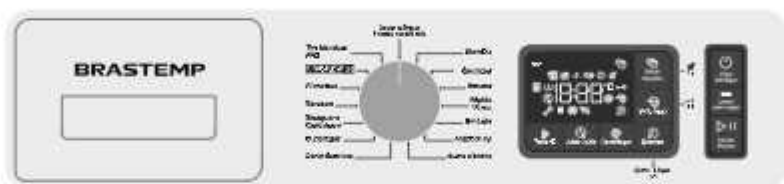

4 Cuidado com as roupas

Para conservar melhor as roupas é necessário saber como lavá-las e secá-las. Aprenda como tirar o melhor proveito de seu produto e conserve suas roupas por mais tempo.

4.1 VERIFIQUE NA ETIQUETA DA ROUPA

- Se a roupa é lavável em água (alguns artigos de lã, por exemplo, não são).
- Se pode lavar ou secar em máquina.
- Escolha os produtos e o programa de lavagem/secagem adequados para cada tipo de roupa, consulte descrição de ciclos na página 14.

4.2 SEPRE AS ROUPAS

- Roupas brancas das coloridas.
- Roupas coloridas de cores firmes das coloridas desbotáveis.
- Roupas muito sujas (que exigem programas de lavagem mais intensos) das roupas pouco sujas. Assim você melhora o desempenho de cada programa, evitando danificar as roupas delicadas e pouco sujas.
- Peças maiores das peças menores para secagem. Ex.: Secar lençol com camiseta infantil prejudica a secagem da peça menor.

4.3 EXAMINE AS ROUPAS ANTES DA LAVAGEM

Antes de colocar as roupas no produto, verifique e retire todos os objetos que possam se soltar durante a lavagem, danificando o produto e impedindo o seu funcionamento.

- Retire alfinetes, cintos, enchimentos e quaisquer acessórios das roupas.
- Retire o que estiver dentro dos bolsos (alfinetes, moedas, pregos, cliques, isqueiros etc.).
- Retire os ganchos ou rodízios das cortinas antes da lavagem.
- **Peças pequenas** devem ser lavadas em saquinhos próprios para lavagem, especialmente meias, soutiens com armação em aço e alças removíveis.
- Roupas rasgadas ou descosturadas devem ser consertadas antes de lavar, bem como botões e acessórios que não estejam totalmente fixados à roupa.
- Feche zíperes e botões de pressão, para que não se estraguem ou se prendam em outras peças de roupa.

4.4 CONSELHOS ÚTEIS PARA REMOÇÃO DE MANCHAS

- Manchas podem ser retiradas facilmente se o tecido for tratado o mais rapidamente possível. Evite que a mancha seque ou permaneça por muito tempo em contato com o tecido.
- Quanto maior for o tempo de permanência da mancha na roupa, maior será o ataque às fibras e maior será o esforço para removê-la, podendo desgastar o tecido mais rapidamente.
- Guardar no armário ou passar a ferro roupas que não estejam devidamente lavadas pode ocasionar a fixação permanente das manchas.
- Nem sempre a mancha é eliminada na primeira vez. Às vezes, é necessário repetir o procedimento várias vezes até que a mancha seja totalmente removida.
- Antes de usar qualquer removedor é aconselhável que se faça um teste em uma parte escondida do tecido para evitar possíveis danos à sua roupa.
- Verifique sempre as recomendações do fabricante do tecido na etiqueta da roupa.

- Verifique também as recomendações dos fabricantes de produtos químicos (sabão em pó, sabão líquido e amaciante). O resultado de lavagem pode variar de acordo com os produtos utilizados.
- Não utilizar alvejante com cloro, vinagre ou qualquer outro insumo além de sabão, amaciante ou alvejante sem cloro neste produto.
- Para o uso de alvejante sem cloro líquido, despeje-o diretamente nas roupas dentro do produto.
- Para o uso de alvejante sem cloro em pó, coloque-o no recipiente de pré lavagem (1) localizado no Dispenser.

4.5 DICAS DE SECAGEM

- Evite secar roupas de tecidos pesados juntamente com tecidos mais leves. Isso poderá causar a sobresssecagem dos tecidos mais leves.
- Escolha o programa adequado para o tipo de roupa e a opção de secagem desejada. Caso uma opção por tempo estiver em funcionamento, o visor digital mostrará o tempo para o fim do ciclo.
- BND11: 30 minutos, 1 hora, 1:30 horas, 2 horas, 3 horas ou 4 horas
- Peças de vestuário que contenham tinturas instáveis, como jeans ou itens de algodão com cores brilhantes, podem manchar o interior do produto. Essas manchas não são prejudiciais ao produto e não irão manchar cargas futuras de roupas. Secar tais itens com tinturas virados do avesso evita a transferência de tinta.

4.6 A ROUPA É DESBOTÁVEL?

Para verificar se uma roupa é desbotável, faça o teste abaixo, seguindo passo a passo as instruções:

1. Umedeça um pedaço da roupa, de preferência a bainha.
2. Coloque um tecido branco (para teste, que possa ser manchado) sobre o tecido colorido que foi umedecido e passe-o com ferro quente.
3. Se a cor do tecido colorido impregnar o tecido branco, quer dizer que ele manchará outras roupas que sejam lavadas juntamente. Lave-o separadamente com água fria e sem deixar de molho e, em seguida, enxágue-o e deixe-o secar à sombra.

5 Usando seu produto

Aprenda como usar o produto no seu dia-a-dia, seguindo os passos abaixo.

⚠ ADVERTÊNCIA



Risco de Incêndio

É proibido lavar/secar artigos que tenham sido umedecidos em gasolina, solventes ou qualquer produto que libere vapor ou gás que possa inflamar e explodir.

Não seguir estas instruções pode trazer risco de morte ou incêndio.

5.1 ABASTEÇA O PRODUTO



1. Separe as roupas, conforme o item "4. Cuidado com as roupas", página 11.
2. Abra a porta do produto, puxando-a para frente.
3. Coloque no cesto as roupas abertas. Não sobrecarregue o produto e siga as recomendações de cada programa. Para programas de lavagem e secagem, ou somente secagem, certifique-se de que as roupas não fiquem compactadas no cesto. As capacidades nominais (11 kg para lavagem e 6 kg para secagem) são declaradas com base em uma carga de roupas específica para testes. Esta carga é composta por diferentes artigos, cujas características são especificadas pela Portaria do Ministério da Economia/Instituto Nacional de Metrologia, Qualidade e Tecnologia, nº 121, de 24 de março de 2022.
Para um bom desempenho do seu produto, o volume das roupas também deve ser considerado, pois existem certos tipos de artigos que, apesar de leves, são volumosos e podem ficar abaixo da capacidade nominal declarada, como por exemplo, tecidos sintéticos de modo geral e artigos com enchimento de espuma.
4. Feche a porta do produto, empurrando-a firmemente até sentir o clique do trinco. Certifique-se que nenhuma peça de roupa ou portas fique presa entre a porta e a borracha de vedação. A porta irá se manter fechada durante todos os ciclos de lavagem e/ou secagem.

📌 Importante:

- Depois que todo o programa de lavagem e/ou secagem for finalizado, a porta é destravada automaticamente e pode ser aberta para retirar as roupas do cesto.
- Durante o ciclo, a porta só poderá ser aberta nos primeiros 3-4 minutos utilizando-se a tecla INICIAR/PAUSAR for pressionada ou se o programa for cancelado pressionando a tecla INICIAR/PAUSAR for pressionada ou se o programa for cancelado através da tecla LIGAR/DESLIGAR. **NOTA:** A porta não abrirá enquanto o nível da água ou a temperatura interior estiverem acima do permitido para sua abertura.
- O produto possui um ciclo de resfriamento que permite que a temperatura das roupas caia para um nível seguro, durante o qual a porta permanecerá travada, se o ciclo de resfriamento for interrompido, roupas ou partes do produto podem permanecer em alta temperatura.
- Não utilize alvejante com cloro ou vinagre neste produto.

5.2 ABASTEÇA O DISPENSER

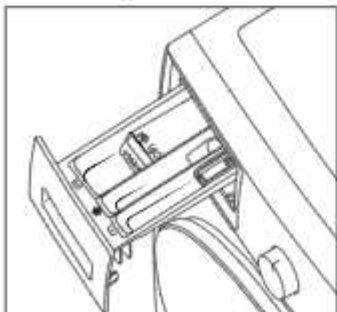

O Dispenser é uma gaveta com 3 compartimentos que armazenam e distribuem automaticamente os insumos durante as etapas da lavagem:

1. Detergente de pré-lavagem (pó)
2. Detergente de lavagem principal (líquido ou pó)
3. Amaclante

Para usá-lo, basta puxar com uma mão para abrir, abastecê-lo conforme as instruções a seguir e fechar, empurrando-o para dentro suavemente para evitar que os produtos derramem.

É normal que pequenas quantidades de água e insumos permaneçam nos compartimentos quando o programa de lavagem estiver completo. Ao abastecer com sabão líquido, o mesmo irá escorrer antes mesmo do fechamento do dispenser, permanecendo em outro compartimento dentro do produto, pronto para lavagem. Realize a limpeza periódica do seu Dispenser, conforme recomendação "6.3. Limpeza do Dispenser", página 18.

Não coloque insumos diretamente no cesto do produto. Sempre utilize os compartimentos adequados, conforme mostrado na imagem, quando adicionar insumos.

Sabão em pó ou líquido

- Utilize o compartimento esquerdo (lavagem principal)  sempre que um programa de lavagem for selecionado.
- A quantidade de sabão a ser usado deve ser de acordo com o nível de sujeira e da quantidade de roupas a serem lavadas. Não ultrapasse a indicação presente dentro do compartimento da gaveta/dispenser (equivalente 32 g).
- Se durante a lavagem você observar formação excessiva de espuma, reduza a quantidade de sabão líquido nas próximas lavagens. O excesso de espuma fará sua Lava e Seca alterar automaticamente a etapa de enxágue, estendendo o tempo total do ciclo.
- Ao final de cada lavagem, resíduo de sabão em pó pode ficar no Dispenser. Isso é normal. Realize limpeza do dispenser, após o final da lavagem.

Amaciante

- Abasteça o compartimento central  com amaciante. Seu uso é opcional.
- Não ultrapasse o nível máximo (MAX) indicado no compartimento. Caso isso ocorra, pode haver o dispensamento do amaciante no produto antes do tempo adequado, podendo manchar os tecidos.
- Alguns amaciantes são muito viscosos e podem não dispensar corretamente. Neste caso, dilua o amaciante com um pouco de água antes de usar.

Compartimento de detergente de pré-lavagem (pó)

- Se você deseja fazer a pré-lavagem, aplique o sabão em pó para pré-lavagem  , conforme instruído ou recomendado pelo fabricante lembrando de habilitar a função pré-lavagem ao escolher o ciclo.

Importante:

- Devido ao vapor gerado durante as etapas de lavagem com aquecimento de água, vapor ou no ciclo de secagem, poderá escorrer água pelos compartimentos de sabão e amaciante se o Dispenser for aberto logo na sequência desses ciclos.
- Não é necessário utilizar sabão em pó e sabão líquido ao mesmo tempo.

5.3 PROGRAME SEU PRODUTO



Tecla LIGAR/DESLIGAR

Use esta tecla para ligar e desligar o produto, ou para cancelar um programa em funcionamento.

Quando o programa selecionado terminar, o produto desligará automaticamente, exceto quando a função **Volto Logo** estiver acionada. Para mais detalhes sobre esta função, consulte o item "Lava & Seca BNO11 - Visor e Opções" na página 15."

Programas

Gire o seletor  para escolher os programas de lavagem e/ou secagem disponíveis no seu produto

Lava & Seca BNO11



Conheça os programas do produto

PROGRAMAS	
Tira Manchas PRO [60 °C]	Utilize esse programa para roupas de tecidos resistentes com cores e muito sujas/com manchas*.
Edredom	Utilize esse programa para lavar cobertores e edredons, 1 por lavagem. (tamanho máximo: casal 2.1 m x 2.4 m)
Vaporizar [90 °C]	Utilize esse programa para revitalizar suas roupas removendo odores e diminuindo amassados com o relaxamento das fibras. Inserir apenas roupas secas (limpas). As roupas vão estar úmidas após o término do ciclo e estarão prontas para uso após alguns minutos. O uso desse programa facilita passar roupas. Verifique a etiqueta da roupa para compatibilidade com ciclos de alta temperatura (90 °C). Não adicionar amaciantes ou sabão. Não recomendado para roupas de lã, seda, impermeáveis e/ou sintéticos.
Silencioso	Esse programa opera de forma silenciosa durante todo o ciclo, incluindo a etapa de centrifugação. O programa é projetado para a metade da carga máxima de roupas, com a velocidade de centrifugação ajustada para uma lavagem mais delicada. Ideal para execução noturna. Consumo de energia compatível com o ciclo dia a dia, com temperatura de 30 °C.
Lavar e Secar 59 min	Utilize este programa para lavar e secar uma troca de roupas em apenas 1 hora, deixando-as prontas para vestir. Tecidos pesados, como jeans e toalhas, podem ficar úmidos ao final do ciclo. A capacidade máxima deste programa é de 1 kg de roupa seca. Após o fim do ciclo a máquina executa uma rotina para esfriar o interior do produto que pode durar até 10 minutos, caso queira abrir a porta antes deste período basta apertar qualquer botão, CUIDADO: O interior da máquina e as roupas podem estar em temperaturas elevadas.
Antibacteria [60 °C]	Este ciclo proporciona uma temperatura de trabalho muito alta, garantindo a higienização das suas roupas. Verifique a etiqueta da roupa para compatibilidade com ciclos de alta temperatura.
Rápido 15 min	Use este programa para obter lavagens de roupas menos sujas, em um tempo mais curto. A duração padrão deste ciclo, sem nenhuma alteração de função, é de 0:15 h.
Dia a Dia	Utilize este programa para roupas pouco sujas de uso diário, como camisas e calças sociais, camisetas e blusas.
Delicado	Utilize este programa para peças delicadas, como seda ou material sintético. Verifique na etiqueta da roupa para certificar-se de que a peça pode ser lavada e/ou seca em máquina. Este programa combina tempo de lavagem mais curto, temperaturas mais baixas e centrifugação com velocidades reduzidas.
Cores Duradouras	Utilize este programa para roupas coloridas. Este programa NÃO PERMITE SECAR.
Branças	Utilize este programa para roupas brancas encardidas e resistentes que precisam de uma lavagem mais intensa. Este programa possui tempo de lavagem mais longo para uma limpeza mais eficiente.
Roupas de Bebê [60 °C]	Utilize este programa para remover sujeiras orgânicas ou de comida, das roupas do seu bebê.
Pelúcias [40 °C]	Utilize este programa para pelúcias sujas e empoeiradas.
Social	Utilize este programa para camisas, calças e outros artigos de roupas sociais (ex. tecidos de linho, seda, tricoline etc.).
Sintéticas	Utilize este programa para roupas feitas de fibras sintéticas (ex. poliéster, poliacrílico, viscose etc.) ou fibras de algodão sintético misto.
Cortinas e Seda	Utilize este programa para roupas de seda ou cortinas. Para cortinas, dobre e coloque dentro de uma fronha ou saco apropriado.
Cama e Banho	Utilize este programa para roupas de cama, cobertas, mantas e toalhas de banho.
Itens Pets [40 °C]	Utilize este programa para remover pelos de roupas e demais itens de seus animais de estimação.
Esportivas	Utilize este programa para camisetas e calças utilizadas para a prática de esportes.
Pesado e Jeans	Utilize este programa para calças, blusas e outros artigos de jeans.
Mais Ciclos	Utilize essa opção para ampliar o número de ciclos disponíveis.

* Manchas removidas: Azeite extra virgem, beterraba, brigadeiro, caldo de ameixa, caldo de cereja, caneta marca texto, canetinha hidrocor, caramelo, cerveja clara, cerveja preta, refrigerante de cola, cola branca, cola branca látex escolar, creme de pitaya, enxaguante bucal, refrigerante de uva, geleia de amora, geleia de morango, gema de ovo, gordura de bacon, groselha, iodo, iogurte de morango, ketchup, lápis de cor, manga, manteiga, maquiagem, mel, mingau de aveia, molho barbecue, molho de tomate, molho de pimenta, molho de yakissoba, óleo, papinha (batata e cenoura / banana e aveia), pasta de dente, polpa de mamão, polpa de maracujá, sangue bovino, sorvete de morango, suco de laranja e de tomate.*

Importante:

O tempo **aproximado** de cada programa será exibido no visor digital. Durante a execução do programa, o visor passa a exibir o tempo restante da programação. O tempo do programa não é fixo e pode ter variações por fatores, como pressão e temperatura da água da torneira, oscilação do índice de energia, desbalanceamento das roupas dentro do cesto, quantidade e tipo de roupas e sabão. Não é recomendável utilizar a máquina para lavar calçados.



Tecla INICIAR/PAUSAR

Para iniciar a programação selecionada do produto, pressione a tecla **INICIAR/PAUSAR**. Caso queira pausar temporariamente o funcionamento do produto, utilize a mesma tecla.

Lava & Seca BNO11 – Visor e Opções

Todos os programas possuem configurações predefinidas, porém é possível alterá-las conforme instruções a seguir. Para alterá-las, pressione os botões numerados na imagem para interagir com as opções indicadas.



1. Temperatura

Todo ciclo de lavagem possui uma temperatura pré-definida. Para modificar a temperatura, pressione a tecla **Temp °C**. O nível irá aparecer na tela.



2. Adiar Início

Esta função deve ser utilizada se você quiser programar sua Lava e Seca porém não deseja que o ciclo inicie imediatamente. A partir do segundo toque, você pode adiar o início do ciclo em até 24 horas, desta forma, a Lava e Seca iniciará o ciclo após o tempo selecionado. O tempo selecionado nesta função ficará aparente no Visor até o início do ciclo. Quando o ciclo iniciar, o visor mostrará o tempo faltante, de forma decrescente, para conclusão do ciclo. Basta escolher o ciclo e pressionar a tecla **Adiar Início** algumas vezes até chegar no tempo que gostaria de adiar.



3. Centrifugar

Todo ciclo de lavagem possui uma velocidade pré-definida. Para modificar a velocidade, pressione a tecla **Centrifugar**. O nível irá aparecer na tela. Quando selecionar a **velocidade 0**, o produto pulará essa etapa durante o ciclo, ou seja, não irá centrifugar.

Nota: Alguns ciclos não possuem centrifugação, como o **Vaporizar**.



4. Express

Selecione essa opção para reduzir o tempo de ciclo. Essa opção é recomendável para lavar roupas levemente sujas. Ative a opção de Pré-lavagem ao pressionar essa tecla por 3 s.



5. Volto Logo

Esta opção é projetada para proteger suas roupas por até 6 h após o término do ciclo. O inovador sistema da função **Volto Logo** cuida das suas roupas dentro da máquina de lavar com um delicado movimento de cesto e união do vapor. Esse sistema massageia de forma gentil todas as peças com um regular e lento movimento, alternado com a inclusão de vapor - permitindo o ar de circular dentro das **fibras** para manter as roupas protegidas e prevenindo maus odores. O tratamento provido pelo **Volto Logo** protege as roupas e traz tranquilidade - mesmo após horas do término do ciclo.



6. Secar Opções

Selecione essa opção para definir o tempo da secagem.



7. Desligar Som

Esta função desativa quase todos os sons exceto o alarme de sinalização de som e som de fim de ciclo repetido. Para ativá-la pressione a tecla **Secar opções** e segure até ouvir um som longo. Quando a função estiver ativada o ícone **ficará** aceso no visor.

Só não é possível ativar essa função quando o produto estiver em Stand-By ou desligado.

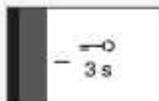

8. Travar Painel

Esta função bloqueia as teclas, exceto **LIGAR/DESLIGAR**, para evitar qualquer programação indesejada. Quando ativada, o ícone no visor **ficará** aceso e um som será emitido quando alguma tecla ou o botão seletor forem acionados.

Para ativá-la pressione a tecla **Volto Logo** e segure até aparecer o ícone no visor.

Só não é possível ativar essa função quando o produto estiver em Stand-By ou desligado.

Nota: Se o produto for desligado com a função ativada, ela continuará ativada quando ele for ligado novamente.



9. Lavar com vapor

Esta opção eleva a performance da lavagem ao gerar vapor durante o ciclo de lavagem. Coloque as roupas dentro do cesto, escolha um ciclo compatível e selecione a opção **Lavar com vapor**. O vapor gerado durante o funcionamento da máquina de lavar pode deixar a porta embaçada e dificultar a visibilidade.

ÍCONES DO VISOR BNO11



1. Adicionar roupas;
2. Lavando;
3. Enxaguando;
4. Centrifugando;
5. Fim do ciclo;
6. Secar opções;
7. Som desativado;
8. Painel travado;
9. Volto logo com vapor;
10. Express;
11. Velocidade de centrifugação;
12. Falta de água – ver página 23;
13. Filtro da bomba entupido;
14. Porta travada;
15. Manutenção necessária;
16. Adler início;
17. Alerta de higienização da máquina;
18. Pré-lavagem.

CONFIGURAÇÃO DOS PROGRAMAS

PROGRAMAS	CARGA RECOMENDADA* (kg)	TEMPERATURA S (°C)	VELOCIDADE DE CENTRIFUGAÇÃO (RPM)	LAVAR COM VA POR	VOLTO LOGO	ENXÁGUE EXTRA EXPRESS	PASSE FÁCIL	PRELAVAGEM	SECA EM BNC11
Tira Manchas PRO	2	0 a 60	0 a 1400	sim	sim	não	sim	não	Delicado, Armário, Extra Seco, 30 min, 1 h, 2 h
Edredom	2**	0 a 30	0 a 1000	não	não	0 a 3	sim	não	-
Vaporizar	1	90	-	não	sim	não	não	não	-
Extra Silencioso	6	0 a 40	0 a 600	não	sim	não	não	não	-
Lavar e Secar 55 min	1	-	1400	não	não	0 a 3	não	não	30min
Antibactéria	4	60	400 a 1400	sim	sim	não	não	não	Delicado, Armário, Extra Seco, 30 min, 1 h, 2 h
Rápido 15 min	1	0 a 30	0 a 1000	não	sim	0 a 3	não	não	Delicado, Armário, Extra Seco, 30 min, 1 h, 2 h
Dia a Dia	6	0 a 30	0 a 1400	sim	sim	0 a 1	não	sim	Delicado, Armário, Extra Seco, 30 min, 1 h, 2 h
Delicado	6	0 a 30	0 a 600	não	sim	0 a 3	não	sim	Delicado, 30 min, 1 h, 2 h
Cores Duradouras	6	-	0 a 1000	não	sim	0 a 1	não	sim	-
Branças	6	0 a 70	0 a 1400	sim	sim	0 a 3	sim	não	Delicado, Armário, Extra Seco, 30 min, 1 h, 2 h
Secar Somente	3	-	1400	não	não	não	não	não	Delicado, Armário, Extra Seco, 30 min, 1 h, 2 h
Enxaguar e Centrifugar	6	-	0 a 1400	não	sim	0 a 3	não	sim	Delicado, Armário, Extra Seco, 30 min, 1 h, 2 h
Centrifugar	6	-	0 a 1400	não	sim	não	não	sim	Delicado, Armário, Extra Seco, 30 min, 1 h, 2 h
Roupas de Bebê	4	0 a 60	0 a 1000	sim	sim	0 a 3	sim	sim	Delicado, Armário, Extra Seco, 30 min, 1 h, 2 h
Pelúcias	2	0 a 30	0 a 400	não	não	não	não	não	30 min, 1 h, 2h
Social	2	0 a 40	0 a 600	não	não	não	não	não	Delicado, Armário, 30 min, 1 h, 2 h
Sintéticas	6	0 a 60	0 a 1200	sim	sim	0 a 3	sim	sim	Delicado, Armário, 30 min, 1 h, 2 h
Cortinas de Seda	2	0 a 30	-	não	não	não	não	não	-
Cama e Banho	4	0 a 60	0 a 1200	não	sim	não	sim	não	Delicado, Armário, Extra Seco, 30 min, 1 h, 2 h
Itens Peta	2	0 a 40	0 a 1000	sim	sim	0 a 1	sim	não	30 min, 1 h, 2 h
Esportivas	6	0 a 40	0 a 1000	sim	sim	0 a 1	sim	sim	Delicado, 30 min, 1 h, 2 h
Pesado e Jeans	6	40	1400	não	não	não	sim	sim	Delicado, Armário, Extra Seco, 30 min, 1 h, 2 h

* A carga máxima do produto é de 11 kg para lavagem e 6 kg para secagem. Para maior eficiência dos ciclos siga as recomendações descritas.

** Edredom de Caxil.

6 Limpeza

⚠ ADVERTÊNCIA



Risco de Choque Elétrico

Retire o plugue da tomada antes de efetuar qualquer manutenção no produto.
Recoloque todos os componentes antes de ligar o produto.

Não seguir estas instruções pode trazer risco de morte ou choque elétrico.

6.1 LIMPEZA INTERNA DO PRODUTO

A cada dois meses, faça a limpeza interna do produto seguindo os passos abaixo:

1. Certifique-se de que não exista nenhuma peça de roupa no interior do produto.
2. Selecione o programa **Dia-a-dia**, ligue a opção lavagem com vapor no painel. Abasteça o dispenser com alvejante sem cloro, conforme orientação do Item "4. Cuidado com as roupas", página 11.
3. Deixe o produto realizar o programa completo.

6.2 LIMPEZA EXTERNA DO PRODUTO

Para não danificar e aumentar a vida útil do seu produto:

- Limpe o vidro da tampa semanalmente, evitando acúmulo de resíduos. Nunca utilize limpa-vidros para não danificar o material utilizado no produto.
- Use sabão neutro, aplicado com esponja ou pano macio. Nunca utilize álcool, removedores ou substâncias abrasivas, principalmente no visor externo da porta, pois poderá incorrer em reação química ou causar riscos, danificando o produto.
- Não utilize jatos de água ao limpar o seu produto, pois isso poderá danificá-la.

6.3 BORRACHA DE VEDAÇÃO DA PORTA

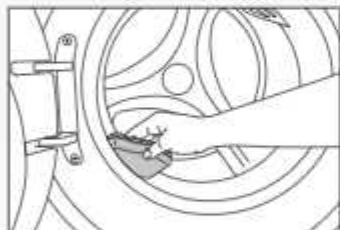

Limpe a sujeira e sobras de fiapos com uma esponja macia sempre depois do uso. Se houver objetos, como alfinetes, nos vãos da borracha, remova-os.

Após os ciclos de lavagem é normal o acúmulo de água no vão da borracha. Use um pano seco para remover o excesso após o ciclo.

6.4 LIMPEZA DO DISPENSER

Limpe o Dispenser regularmente para garantir o funcionamento correto do seu produto.

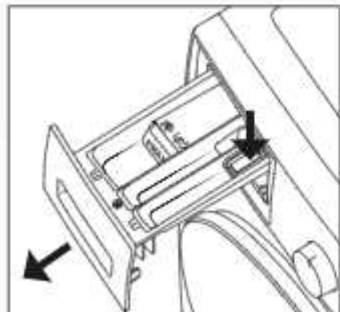

1. Abra a gaveta do Dispenser até que ele pare e trave.
2. Pressione a trava ao fundo do Dispenser e simultaneamente puxe-o para fora, conforme indicado pela imagem, para que dessa forma, ele destrave e possa ser retirado.
3. Lave o Dispenser com água corrente e uma escova ou pincel.
4. Limpe o alojamento, no qual o Dispenser foi retirado, com uma esponja umedecida em água.
5. Coloque o Dispenser novamente no produto.

6.5 LIMPEZA DA TELA-FILTRO DA MANGUEIRA



A cada 2 meses, será necessário desrosquear a mangueira da torneira e submeter a tela-filtro a um jato de água, podendo também fazer uso de uma escova para limpá-la.

i Importante:

Mantenha a tela-filtro na mesma posição que veio de fábrica. Nessa posição, evita-se que impurezas presentes na água obstruam o filtro.

6.6 LIMPEZA DO COMPARTIMENTO CAÇA BOTÃO

O Compartimento Caça Botão retém botões, moedas e outros objetos que eventualmente podem se soltar das roupas e permanecer no seu produto. Periodicamente, faça a limpeza do Compartimento Caça Botão, seguindo os passos abaixo:

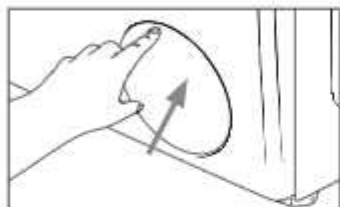

1. Pressione para abrir a tampa na parte frontal inferior direita do produto, conforme imagem.



2. Localize um ralo, um ponto de drenagem ou um recipiente para drenar a água conforme os passos seguintes.

3. Utilize a mangueira **A** para escoar a água remanescente para o ralo ou ponto de drenagem.

- Retire a tampa na extremidade da mangueira.
- Abaixe a extremidade da mangueira para o nível do piso.
- Aguarde até que a água do produto se esgote.
- Recoloque a tampa na extremidade da mangueira.
- Reposicione a mangueira nos cliques, conforme indicado na imagem a seguir.

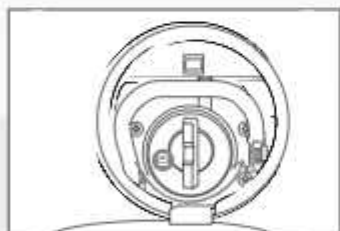

4. Remova a tampa do compartimento **B**, girando-a no sentido anti-horário, de acordo com a figura ao lado.

5. Realize a limpeza.

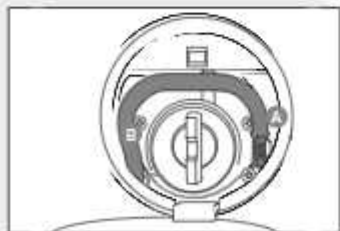

6. Recoloque a tampa **B** em seu alojamento, girando-a no sentido horário. Gire a tampa até sentir o final do curso da rosca.

7. Recoloque a mangueira **A** no suporte, na parte superior, à esquerda.

8. Levante e feche a tampa do Compartimento Caça Botão, empurrando-a até ouvir o clique.

7 Soluções de problemas

A tabela a seguir mostra possíveis causas e soluções para eventuais problemas no seu produto. Se mesmo seguindo a solução da tabela o problema persistir, consulte a Rede de Serviços Brastemp.

PROBLEMA	CAUSAS PROVÁVEIS	SOLUÇÃO
Barulho anormal	Parafusos de transporte não foram retirados.	Retire os parafusos de transporte conforme orientação do item "2. Instalando o seu produto", página 5.
	O produto não está nivelado.	Nivele os pés do produto. Siga as instruções do item "2.3 Instalando o produto", página 8.
	Cabo de força / mangueira de entrada de água / mangueira de saída de água batendo no gabinete.	Afaste o cabo de força ou as mangueiras de entrada ou saída de água do produto. Certifique-se que a mangueira de saída está encaixada nas abraçadeiras, conforme orientação do item "4. Cuidado com as roupas", página 11.
Trepidação / deslocamento	O produto não está nivelado.	Nivele os pés do produto. Siga as instruções do item "2.3 Instalando o produto", página 8.
	Parafusos de transporte não foram retirados.	Retire os parafusos de transporte conforme orientação do item "2. Instalando o seu produto", página 5.
Excesso de Espuma	Abastecimento de sabão em excesso.	Não ultrapasse a indicação presente dentro do compartimento da gaveta/dispenser (equivalente a 32 g), seguindo corretamente recomendação do item 5.2.
A porta do produto não abre	O produto está em funcionamento e a porta está travada.	Aguarde o final do programa ou siga as instruções do item "5. Usando seu produto", página 12.
	Mostra a mensagem "Esfriando" no painel.	A temperatura interna do produto está alta. Caso deseje interromper o resfriamento cancele-o apertando qualquer botão, neste caso cuidado com a temperatura das roupas.
Tempo do programa altera ao longo do funcionamento	O tempo mostrado no visor é estimado e pode variar dependendo da pressão de água da residência, quantidade de sabão, quantidade e tipo de roupas.	Característica normal de funcionamento.
Entrando água durante o funcionamento	O produto utiliza água processo de secagem por condensação.	Característica normal de funcionamento. O sistema de secagem é por condensação e utiliza água fria para secar as roupas.
Barulho de água correndo na secagem	Água fria é necessário no processo de secagem por condensação.	Característica normal de funcionamento. O sistema de secagem é por condensação e utiliza água fria para secar as roupas.
Produto liga mas não funciona	Produto conectado a uma tensão diferente à tensão nominal do produto.	Verifique se a tensão da sua tomada é compatível com a tensão do seu produto.
Não lava	Baixa pressão da água.	Consulte um encanador ou a companhia de fornecimento de água.
	Programa inadequado para o tipo de roupa.	Consulte os programas na página 17.
Resíduos nos compartimentos do Dispenser	Baixa pressão da água.	Consulte um encanador ou a companhia de fornecimento de água.
	Sabão empedrado.	Não utilize sabão em pó empedrado. Verifique o prazo de validade do sabão.
	Amaciante muito viscoso.	Dilua o amaciante antes de colocá-lo no Dispenser.
	Característica do produto.	Ao final do ciclo, é normal ter o acúmulo de água no Dispenser, pois durante a centrifugação, a água que está na parte superior do Dispenser pode cair, permanecendo nele até a próxima lavagem. Esta característica não diminui a vida útil do produto.

PROBLEMA	CAUSAS PROVÁVEIS	SOLUÇÃO
Produto não funciona / não liga	A tecla LIGAR/DESLIGAR não foi acionada.	Pressione a tecla LIGAR/DESLIGAR por aproximadamente 2 segundos.
	Tecla INICIAR/PAUSAR não foi acionada após a programação.	Toque a tecla INICIAR/PAUSAR , após selecionar a programação desejada, conforme orientação do item "5.3 Programe seu produto", página 13.
	Falta/oscilação de energia elétrica.	De forma segura e especializada, verifique se a tensão da rede elétrica está entre: • Produto 127 V: 106 V e 135 V • Produto 220 V: 198 V e 242 V Uma tensão diferente desses valores pode prejudicar o funcionamento do produto. Consulte um electricista ou companhia de fornecimento de energia.
	Porta aberta.	Fechre a porta. Para sua segurança o produto só funciona com a porta fechada.
	Plugue fora da tomada.	Conecte o plugue na tomada. No caso de incompatibilidade do plugue com a tomada, troque por uma tomada adequada. Verifique item 2.2.
	Defeito na tomada.	Verifique o funcionamento da tomada/rede elétrica/disjuntor da sua residência. Utilize outro aparelho para checar funcionamento da tomada. De forma segura e especializada, verifique se a amperagem da tomada é de 20 A.
	Falta de água.	Verifique se a torneira está fechada ou se está faltando água .
	A tensão está errada.	Verifique se a tensão da sua tomada é compatível com a tensão do seu produto.
	Função Adiar Início selecionada.	Aguarde o tempo de espera programado ou cancele a programação.
	Não seca	Falta de água.
Produto conectado a uma torneira de água quente.		Não conecte o seu produto em encanamentos com aquecimento. Utilize uma torneira de água fria (5-30 °C).
Excesso de roupas durante a secagem.		A capacidade máxima para secar é de 6 kg (roupa seca). Ao abastecer o cesto, mantenha as roupas bem distribuídas para que elas possam se mover durante a secagem.
Opção Passe Fácil selecionada. (Somente para Lava & Seca BNC10)		Com a opção Passe Fácil , as roupas saem levemente úmidas ao término do programa, para facilitar o ato de passar roupa. Consulte a página 15.
Tempo selecionado curto para a quantidade de roupas.		Aumente o tempo de secagem ou utilize a função automática Extra seco , consulte a página 17.
Não enche / não entra água/ demora para encher		O produto funciona com nível muito baixo de água, para economizar água e energia.
	Mangueira de entrada de água dobrada.	Desobstrua a mangueira de entrada de água.
	Entupimento do filtro da mangueira de entrada de água.	Faça a limpeza do filtro, conforme orientação da página 19.
	Falta de água.	Verifique se a torneira está fechada ou se está faltando água .
	Mangueira de saída de água está instalada a menos de 0,85 m do chão.	Reveja as informações de instalação e posicionamento da mangueira de saída de água na altura adequada, na página 8.
	Mangueira de saída demasiadamente introduzida no tubo de escoamento.	A mangueira deverá ser colocada no máximo 20 cm para dentro do tubo de escoamento.
	O produto está em pausa.	Toque em INICIAR/PAUSAR para fazer o produto voltar a funcionar.
	Pressão de água baixa.	Chame um encanador para adequar a pressão da água que deve estar de acordo com as instruções da página 7.

PROBLEMA	CAUSAS PROVÁVEIS	SOLUÇÃO
Produto não solta água / não drena	Mangueira de saída de água está instalada acima de 1,20 m.	Reveja as informações de instalação e posicionamento da mangueira de saída de água na altura adequada conforme instruções do item "2.3 Instalando o produto", página 8.
	Mangueira de saída de água dobrada ou entupida por fragmentos ou fibras.	Desobstrua a mangueira. Instalar mangueira conforme item 2.3.
	O produto está em pausa (painel piscando).	Pressione a tecla INICIAR/PAUSAR durante 3 segundos para fazer o produto voltar a funcionar.
Enchimento da Lavadora com produto desligado	Pressão de água baixa.	A pressão baixa causa passagem direta de água na válvula do produto. Chame um encanador para adequar a pressão de água que deve estar de acordo com as instruções da página 7. Caso persistir, acionar Assistência Técnica Autorizada.
Roupas saem úmidas / não centrifuga	Programa inadequado para o tipo de roupa.	Selecione uma velocidade de centrifugação maior, de acordo com o programa escolhido. Consulte os programas na página 17.
	Velocidade de centrifugação 0 selecionada.	Alterar a velocidade de centrifugação na tecla Centrifugar do visor.
	Mistura de roupas de tecido sintético junto com roupas de outros materiais (ex: algodão).	Prefira lavar diferentes tecidos em diferentes lavagens. Alguns tecidos agem como uma barreira para a extração de água de outras peças, e estas podem sair mais molhadas. Consulte a página 11.
	Peças pequenas podem ficar alojadas na borracha da porta e não serem centrifugadas.	Peças pequenas, como meias e roupas íntimas, devem ser lavadas em saquinhos próprios para lavagem.
	Peças pequenas podem ficar alojadas no Compartimento Caça Botão.	Peças ou objetos muito pequenos podem passar pelo cesto e parar no Compartimento Caça Botão. Limpe-o regularmente conforme item "6.6 Limpeza do Compartimento Caça Botão", página 19.
	Produto desnivelado.	Caso as roupas estejam saindo encharcadas após o ciclo vaporizar, ou qualquer ciclo de secagem, utilize uma ferramenta de nível para nivelar seu produto. Estas funções dependem do nivelamento do produto para o correto funcionamento.
Baixa velocidade do cesto durante a centrifugação	O produto está balanceando as roupas no começo da centrifugação.	No início da centrifugação, o cesto gira a velocidades mais baixas, para acomodar as peças de roupa automaticamente. Em um próximo uso, você pode colocar mais peças para facilitar esta etapa de acomodação das roupas.
Vazamento de água	Mangueira de entrada ou de saída de água não está conectada adequadamente ao produto.	Verifique as conexões das mangueiras de entrada e/ou saída de água (página 8).
	Tampa mal rosqueada do Compartimento Caça Botão.	Gire a tampa do compartimento no sentido horário até sentir o final do curso da rosca.
	Tampa mal colocada da mangueira do Compartimento Caça Botão.	Empurre a tampa da mangueira do Compartimento Caça Botão até o final.
	Abertura do dispenser logo após finalização da secagem.	Após terminar a secagem recomenda-se não abrir o dispenser imediatamente, devido aos vapores que se condensam. Se possível aguarde entre 10-20 minutos para que estas gotas se depositem no dispenser.
Mau Cheiro	Alguns componentes são feitos de borracha e, portanto, o cheiro de borracha poderá ser sentido.	Com o uso e o tempo, o cheiro irá diminuir. Verifique o item 5.1.
	Acúmulo de umidade dentro do produto após término do ciclo.	Sugere-se abrir a porta e dispenser após o ciclo, para facilitar ventilação e secagem do produto.
Peças de roupas presas na borracha da porta	Peças pequenas podem ficar alojadas nessa região.	Peças pequenas, como meias e roupas íntimas, devem ser lavadas em saquinhos próprios para lavagem.
Mancha de amaciante e/ou sabão na roupa	Abastecimento de amaciante e ou sabão líquido está acima do recomendado.	Não ultrapasse o recomendado para amaciante e sabão, conforme instruído no item "5.2 Abasteça o Dispenser", páginas 12 e 13.

7.1 MENSAGENS NO VISOR

O seu produto pode apresentar mensagens em código no visor. Alguns códigos indicam condições de uso que não necessariamente são falhas. Vide tabela abaixo. Se mesmo assim o código persistir, consulte a Rede de Serviços Brastemp. Códigos não descritos na tabela abaixo indicam falha no produto. Neste caso, consulte a Rede de Serviços Brastemp.

CÓDIGO APRESENTADO NO VISOR	DESCRIÇÃO	CAUSAS PROVÁVEIS	SOLUÇÃO
F9E1	Não sai água, verifique a mangueira de saída.	<ul style="list-style-type: none">• Mangueira de saída de água está instalada acima de 1,20 m.• Mangueira de saída de água dobrada.• Ar dentro do sistema de drenagem de água.	<ul style="list-style-type: none">• Reveja as informações de instalação (página 8) e posicione a mangueira na altura adequada.• Desobstrua a mangueira.• Limpe o Compartimento Caça Botão, conforme instruções da página 19.
Consulte manual para limpeza.	Recomendável limpeza do produto.	<ul style="list-style-type: none">• Atingido quantidade de ciclos para recomendação de limpeza do produto.	<ul style="list-style-type: none">• Seguir recomendação de limpeza, conforme item 6.1.
 Pressione uma tecla para sair			
Adicionar Roupas	No início do ciclo é informado ao consumidor o momento possível para adição de roupas.	<ul style="list-style-type: none">• Informação ao consumidor.	<ul style="list-style-type: none">• Indicação de momento recomendável para adição de roupas durante o ciclo.
			
Outras mensagens de erro	Retire o produto da tomada, feche a torneira e contate a assistência.	<ul style="list-style-type: none">• Falha técnica.	<ul style="list-style-type: none">• Informe o código ao entrar em contato com a assistência técnica.

8 Dados técnicos

LAVA & SECA		BND11
Dimensões Externas do Produto: altura em mm		846
Dimensões Externas do Produto: largura em mm		595
Dimensões Externas do Produto: profundidade em mm		644
Dimensões do Produto Embalado: altura em mm		877
Dimensões do Produto Embalado: largura em mm		675
Dimensões do Produto Embalado: profundidade em mm		698
Peso Líquido (kg)		75,5
Peso do Produto Embalado (kg)		76,7
Capacidade máxima (roupa seca) - lavagem ¹ (kg)		11
Capacidade máxima (roupa seca) - secagem ² (kg)		6
Características elétricas BND11		
Tensão (V)	127	220
Varição de tensão (V)	106 a 135	198 a 242
Amperagem da tomada (A)		20

¹ Capacidade baseada na carga padrão decrita na Portaria do Ministério da Economia/Instituto Nacional de Metrologia, Qualidade e Tecnologia, nº 121, de 24 de março de 2022.

² Capacidade baseada na carga padrão de algodão decrita na norma de secagem IEC 61121.

9 Questões ambientais

9.1 EMBALAGEM

A Brastemp procura em seus novos projetos usar embalagens cujas partes sejam de fácil separação, bem como de materiais recicláveis. Portanto, as peças das embalagens (calços de isopor, sacos plásticos e caixa de papelão) devem ter o seu descarte de maneira consciente, sendo eles destinados, preferencialmente, a recicladores.

9.2 PRODUTO

Este produto foi construído com materiais que podem ser reciclados e/ou reutilizados. Então, ao se desfazer deste produto, procure companhias especializadas em desmontá-lo corretamente.

9.3 DESCARTE

Ao descartar este produto, no final de sua vida útil, solicitamos que seja observado a legislação local existente e vigente em sua região, desta forma, fazendo o descarte da forma mais correta possível.

10 Fale com a Brastemp

Em caso de dúvidas ou de problemas no produto, entre em contato com a Central de Relacionamento Brastemp. Ao ligar, tenha em mãos o número do modelo e o número de série do seu produto. Ambos os números podem ser encontrados na etiqueta que contém o logotipo da Brastemp, localizada no cabo de força do seu produto.

Consulte o site www.brastemp.com.br para ter acesso às informações atualizadas sobre a nossa rede de assistência técnica ou ligue para o nosso Call Center: **3003-0099** (capitais e regiões metropolitanas) ou **0800-970-0999** (demais localidades). Com isso, você terá fácil acesso à Assistência Técnica mais próxima de sua residência.

BRASTEMP
Rede de Serviços

REDE DE SERVIÇOS BRASTEMP

- Mais de 3.000 técnicos treinados pela fábrica
- Peças originais
- Atendimento em horário comercial

Fale com a Brastemp

Acesse o site www.brastemp.com.br
para ter acesso às informações atualizadas
sobre a nossa rede de assistência técnica ou
ligue no nosso Call Center:

Capitais e regiões metropolitanas:

3003-0099

Demais localidades

0800-970-0999

Com isso, você terá fácil acesso à Assistência
Técnica mais próxima de sua residência.

Whirlpool S.A.
Unidade de Eletrodomésticos
Atendimento ao Consumidor:
Rua Olympia Semeraro, 675
Jardim Santa Emília – São Paulo, SP
CEP 04183-901 – Caixa postal 5171

BRASTEMP

PH. WILLIAMS/504 WILLIAMS/1488VA 12-06-2024

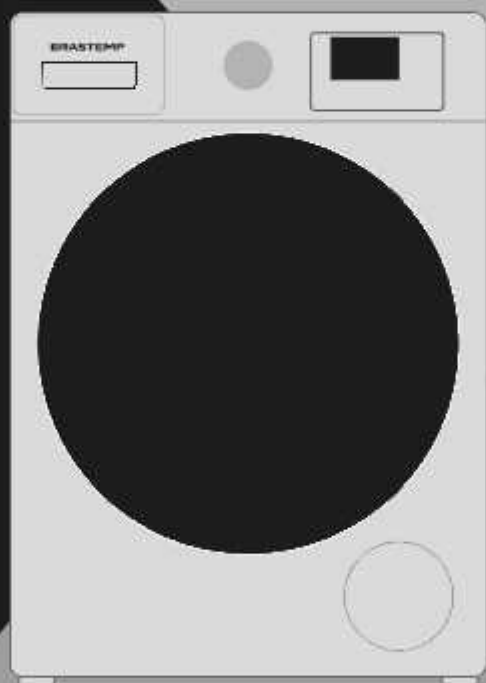

BRASTEMP
é outro mundo.