

Consul

MANUAL DO CONSUMIDOR



FORNO A GÁS

Obrigada por escolher um produto Consul!

Só a marca mais presente nos lares brasileiros pode oferecer tanta praticidade e um design moderno para sua cozinha.

A presença da Consul em todo o Brasil é a prova da nossa preocupação em respeitar e atender bem os nossos consumidores. E não foi diferente ao desenvolvermos este Forno a Gás da Consul. Pensamos em cada detalhe para garantir soluções bem pensadas e tornar sua vida ainda mais fácil e descomplicada.

Siga corretamente as instruções contidas neste manual e aproveite o máximo do seu novo produto.

Este Manual o ajudará a esclarecer suas dúvidas e conhecer melhor todos os benefícios que só um Consul pode oferecer. No caso de maiores dúvidas você pode contar também com a Rede de Serviços Consul.

Observação: Para facilitar o atendimento, verifique o modelo do produto na etiqueta do cordão de alimentação ou na etiqueta de identificação frontal do seu Forno.

Índice

1. Segurança	03
1.1 Instruções importantes de segurança	03
1.2 Itens de segurança	03
1.3 Dicas importantes	03
2. Instalando seu Forno	05
2.1 Local e nicho de instalação	05
2.1.1 Local da tomada	07
2.1.2 Local de saída de gás	07
2.2 Instalação do gás	07
2.2.1 Requisitos da instalação do gás	07
2.2.2 Como fazer a instalação do gás	09
2.3 Instalação elétrica e fixação do produto	11
2.3.1 Requisitos de instalação elétrica	11
2.3.2 Como fazer a instalação elétrica e fixação do produto	12
3. Conhecendo seu Forno	13
3.1 Peças e características	13
3.2 Acessórios	14
3.3 Antes de usar o Forno	14
4. Usando seu Forno	15
4.1 Descrição do painel de controle	15
4.2 Iniciando o uso do seu Forno	15
4.2.1 Para a função Forno a gás	15
4.2.2 Para a função grill	16
4.2.3 Sistema de ventilação	16
5. Dicas de operação	17
5.1 Dicas de uso	17
6. Limpeza e manutenção	18
6.1 Dicas especiais	18
6.2 Trocando a lâmpada do Forno	18
6.3 Chão Móvel	19
7. Especificações Técnicas	20
8. Como resolver problemas	21
9. Termo de garantia	22

1.1 INSTRUÇÕES IMPORTANTES DE SEGURANÇA

ESTE MANUAL E SEU PRODUTO TÊM IMPORTANTES INFORMAÇÕES DE SEGURANÇA. LER ATENTAMENTE E GUARDAR PARA FUTURA REFERÊNCIA.



Este é o símbolo de alerta de segurança.

Este símbolo alerta sobre situações que podem trazer riscos à sua vida, ferimentos a você ou a terceiros.

Todas as mensagens de segurança virão após o símbolo de alerta de segurança e a palavra "ADVERTÊNCIA".

Estas palavras significam:

⚠ PERIGO

Existe o risco de você perder a vida ou de ocorrerem danos graves se as instruções não forem seguidas imediatamente.

⚠ ADVERTÊNCIA

Existe o risco de você perder a vida ou de ocorrerem danos graves se as instruções não forem seguidas.

Todas as mensagens de segurança mencionam qual é o risco em potencial, como reduzir a chance de se ferir e o que pode acontecer se as instruções não forem seguidas.

1.2 ITENS DE SEGURANÇA

- Desligue o disjuntor e o feche o registro de gás antes de efetuar qualquer manutenção no produto.
- Recoloque todos os componentes antes de ligar o produto.
- Não use adaptadores ou T's.
- Não use extensões.
- Use duas ou mais pessoas para mover e instala-

lar seu produto.

- É obrigatória a instalação do produto com mangueira metálica recomendada pelo INMETRO de acordo com a NBR 14177.
- Para reduzir o risco de incêndio, choque elétrico, acidentes pessoais ou danos ao usar o Forno, leia atentamente as recomendações a seguir.

1.3 DICAS IMPORTANTES

- Seu produto requer uma instalação especializada e deve ser realizada, preferencialmente, pela Rede de Serviços Autorizada CONSUL. No entanto, esta instalação não é gratuita e as despesas decorrentes e consequentes de falhas

na instalação (de peças que não pertençam ao aparelho), quando realizada por um recurso não capacitado pelo fabricante, são de responsabilidade única e exclusiva do Consumidor.

- A não observação das especificações e reco-

mendações do Manual do Consumidor quanto às condições para instalação do produto poderá invalidar a sua garantia.

- Instale e posicione o Forno estritamente de acordo com as instruções contidas neste manual do usuário.
- A instalação deste produto exige um correto dimensionamento da rede elétrica. Instale o produto de acordo com as especificações descritas neste manual.
- Não use o Forno se ele estiver danificado ou não estiver funcionando corretamente.
- Se o cabo de alimentação estiver danificado, ele deve ser substituído pela Rede de Serviços Consul, a fim de evitar riscos.
- Certifique-se de que os fios elétricos de outros aparelhos, próximos do Forno, não entrem em contato com peças quentes, nem fiquem na porta do Forno.
- Este aparelho não se destina a utilização por pessoas (inclusive crianças) com capacidades físicas, sensoriais ou mentais reduzidas, ou por pessoas com falta de experiência e conhecimento, a menos que tenham recebido instruções referentes a utilização do aparelho ou estejam sob a supervisão de uma pessoa responsável pela sua segurança.
- Recomenda-se que as crianças sejam vigiadas para assegurar que elas não estejam brincando com o aparelho.
- Não use o Forno para aquecer o ambiente.
- Seu Forno a Gás foi desenvolvido exclusivamente para o uso doméstico.
- Não use artigos de vestuário frouxos, pendurados, toalhas ou panos grandes quando estiver utilizando o Forno, pois eles podem incendiar.
- Ele possui uma abertura na parte superior para saída de ar quente e a sua obstrução pode causar danos ao produto.
- Não aqueça recipientes lacrados.
- Durante o uso, a porta do Forno deve permanecer fechada.
- Use somente utensílios de cozinha aprovados para uso em Forno.
- Utilize sempre mangueiras e reguladores de pressão certificados pelo INMETRO.
- Siga as instruções do fabricante dos utensílios,

especialmente quando estiver usando utensílios de vidro ou plástico.

- **ATENÇÃO:** Durante o uso o aparelho torna-se quente. Cuidado deve ser tomado para evitar contato com os elementos de aquecimento dentro do Forno.
- Durante e após o uso não toque nas superfícies internas do Forno, não deixe roupas e outros materiais inflamáveis em contato com elas, até que tenham tido tempo suficiente para esfriar.
- **ATENÇÃO:** Partes acessíveis podem se tornar quentes quando seu Forno estiver em uso. Crianças devem ser mantidas afastadas.
- É sempre necessária a utilização de luvas térmicas para abrir a porta do forno e manuseio dos utensílios.
- Não armazene álcool, gasolina ou qualquer outro líquido ou vapor inflamável próximo do seu Forno.
- Não conserte ou substitua qualquer peça do Forno, a não ser que seja especificamente recomendado neste manual. Todos os demais serviços de manutenção devem ser executados por um técnico da Rede de Serviços Consul, e serão cobrados após o período de garantia.
- **ATENÇÃO:** Antes de substituir a lâmpada, assegure-se de que a lâmpada que será substituída esteja fria e o Forno esteja também frio e desligado da rede elétrica e ou com o disjuntor desligado, para evitar a possibilidade de choque elétrico ou queimaduras.
- Nossos produtos foram desenvolvidos de acordo com as normas brasileiras que regem as temperaturas máximas admissíveis. Recomendamos cuidados com as partes que aquecem durante o uso.
- **IMPORTANTE:** Nunca utilize sacos plásticos destinados a melhorar o assamento dos alimentos junto com a função Grill (Elemento de aquecimento Elétrico superior). Durante o assamento o saco plástico estufa com o vapor gerado pelo alimento e pode encostar no Grill vindo a estourar. O vapor liberado queima provocando fuligem e fumaça vindo a danificar o produto. Se a porta do Forno for aberta no momento da queima do vapor, há o risco da ocorrência de queimaduras.

Seção
2

Instalando seu Forno

2.1 LOCAL E NICHU DE INSTALAÇÃO

- O material do móvel, no qual o Forno será instalado, deve ser resistente ao calor (mín. 95°C).
- Assegure-se que toda a poeira, cavacos e pó de madeira, resultantes da preparação e da montagem do móvel, sejam removidos.
- As medidas dos móveis apresentadas neste manual são referentes apenas para a instalação do Forno a Gás Consul. Para dimensões adicionais (Micro-ondas e Cooktop), consultar os manuais dos respectivos eletrodomésticos.

Dimensões do nicho de instalação

- É necessário deixar um furo na lateral do móvel de 80 mm de diâmetro para que o cabo de alimentação e a mangueira de gás do produto sejam colocados para fora do nicho de instalação.
- As figuras a seguir mostram as dimensões (em milímetros) necessárias para a instalação do seu Forno em três opções: em torre, em bancada e abaixo de um cooktop.



figura 1

As medidas do recorte frontal do móvel devem ter: 610 mm de altura e 570 mm de largura.

As medidas mínimas internas do nicho devem ter:

Largura: 610 mm, sendo 570 mm a largura do Forno + 40 mm, para que as laterais do produto fiquem distantes 20 mm de cada lado do móvel.

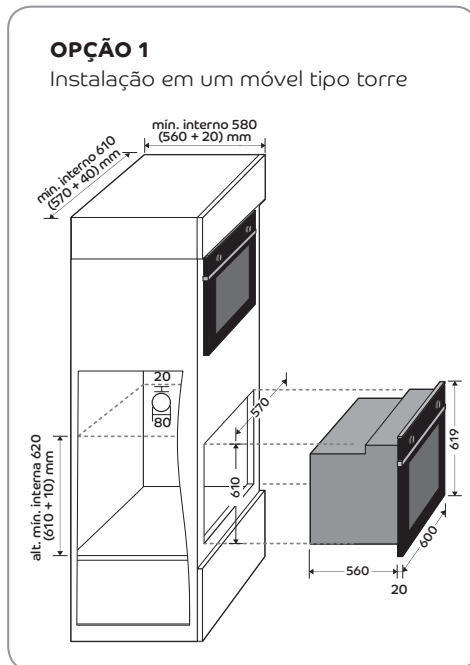
Altura: 620 mm, sendo 610 mm a altura do Forno + 10 mm, para que o topo do produto fique distante 10 mm do móvel superior.

Profundidade: 580 mm, sendo 560 mm a profundidade do Forno + 20 mm, para que a parte traseira do Forno fique distante 20 mm do móvel do nicho.

ATENÇÃO: estas medidas devem ser rigorosamente seguidas por medida de segurança e para que seu Forno funcione corretamente.

OPÇÃO 2

Instalação abaixo de um cooktop.



figura 2

As medidas do recorte frontal do móvel devem ter: 610 mm de altura e 570 mm de largura.

As medidas mínimas internas do nicho devem ter:

Largura: 610 mm, sendo 570 mm a largura do Forno + 40 mm, para que as laterais do produto fiquem distantes 20 mm de cada lado do móvel.

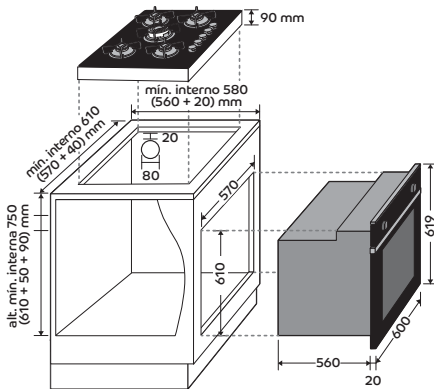
Altura: 750mm, sendo 610mm a altura do Forno + 50 mm de distância entre o topo do Forno e o fundo do cooktop + 90 mm, sendo esta a altura da caixa inferior do cooktop.

Profundidade: 580 mm, sendo 560 mm a profundidade do Forno + 20 mm, para que a parte traseira do Forno fique distante 20 mm do móvel do nicho.

NOTA: A medida do cooktop é referente a produtos das marcas Consul e Brastemp, para demais marcas, consultar seus respectivos manuais.

ATENÇÃO: estas medidas devem ser rigorosamente seguidas por medida de segurança e para que seu Forno funcione corretamente.

OPÇÃO 3

Instalação abaixo de uma bancada.



figura 3

As medidas do recorte frontal do móvel devem ter: 610 mm de altura e 570 mm de largura.

As medidas mínimas internas do nicho devem ter:

Largura: 610 mm, sendo 570 mm a largura do Forno + 40 mm, para que as laterais do produto fiquem distantes 20 mm de cada lado do móvel.

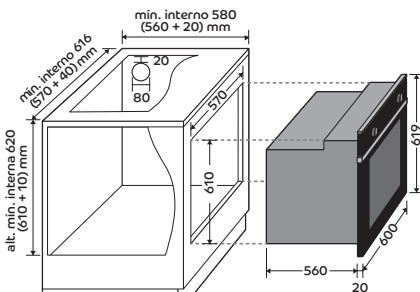
Altura: 620 mm, sendo 610 mm a altura do Forno + 10 mm, para que o topo do produto fique distante 10 mm do móvel superior.

Profundidade: 580 mm, sendo 560 mm a profundidade do Forno + 20 mm, para que a parte traseira do Forno fique distante 20 mm do móvel do nicho.

ATENÇÃO: estas medidas devem ser rigorosamente seguidas por medida de segurança e para que seu Forno funcione corretamente.

NOTA: Após a instalação do produto, a forma construtiva do móvel não deve permitir acesso nas laterais e na parte traseira do Forno (com exceção do furo lateral).

2.1.1 LOCAL DA TOMADA

No momento da fabricação do nicho do produto, fique atento ao local da tomada. Ela deve estar em perfeito estado, ser exclusiva para ligar o seu forno, estar acessível após a instalação e fora do nicho. A figura ao lado indica os locais apropriados para a sua posição.

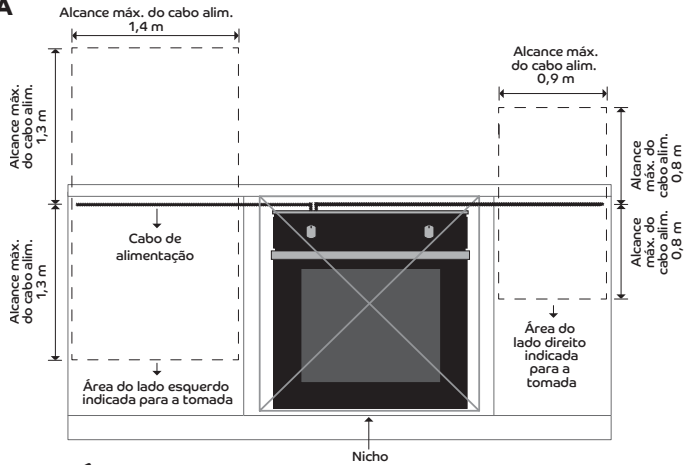

2.1.2 LOCAL PARA SAÍDA DE GÁS

A saída de gás do seu Forno deve estar acessível após a instalação, em perfeito estado e sempre fora do nicho do produto. A distância dela até produto vai depender do tamanho da mangueira metálica escolhida. As mangueiras metálicas, de acordo com a NBR 14177, tem comprimento máximo de 1,25m, não deve-se utilizar mangueiras maiores que esta medida. Por isso, fique atento no momento da compra da mangueira e da fabricação do nicho do seu produto.

ATENÇÃO: A válvula de bloqueio deve estar visível, com fácil acesso, sem quaisquer restrições e sempre fora do nicho/gabinete, podendo ser fechada/desligada rapidamente, caso ocorra algum problema.

NOTA: Para adequação do ponto de gás e do posicionamento do registro utilize as conexões metálicas conforme a NBR 15526. Para maiores informações consulte a Rede de Serviços Consul.

2.2 INSTALAÇÃO DO GÁS

2.2.1 REQUISITOS DE INSTALAÇÃO DO GÁS

⚠ ADVERTÊNCIA

Risco de Incêndio

Utilize sempre mangueiras e reguladores de pressão certificados pelo INMETRO.

Verifique as validades das mangueiras e reguladores de pressão e substitua-os se necessário.

Fixe e aperte adequadamente todas as conexões de gás durante a instalação.

Instale o Forno de acordo com as especificações descritas nesse manual.

Não seguir essas instruções pode trazer risco de morte, incêndio ou choque elétrico.



IMPORTANTE:

- É obrigatória a instalação do produto com mangueira metálica. Somente instale o Forno com uma mangueira metálica recomendada pelo INMETRO de acordo com a NBR 14177 ou pelo fabricante. Mangueiras flexíveis a base de borracha (elastômero) ou plástica (polímero), mesmo que revestidas de metal, não podem ser utilizadas.
- A mangueira metálica não deve estar em contato com partes móveis (ex. gavetas), passar por áreas de estocagem (despensa de alimentos) ou atravessar paredes.
- Antes de iniciar a instalação, certifique-se de que todos os botões/válvulas/registros estejam na posição fechado.
- Fixe e aperte adequadamente todas as conexões de gás durante a instalação.
- Verifique a validade das mangueiras e reguladores de pressão e substitua-os sempre antes do prazo de validade.
- Tenha à mão, as peças e ferramentas necessárias antes de iniciar a instalação. Leia e siga as instruções fornecidas. Veja as instruções de Instalação com gás botijão (GLP) ou gás encanado (GLP/GN).

Existem 2 tipos de gás para uso doméstico: GLP (gás liquefeito de petróleo), GN (gás natural). Se houver dúvidas quanto ao tipo de gás da sua residência, consulte a Rede de Serviços Consul.

NOTA: Os Fornos Consul saem de fábrica para uso com gás do tipo GLP. Para uso com GN, é necessário chamar a Rede de Serviços Consul para fazer a conversão do produto para o novo tipo de gás antes de proceder a instalação. A primeira conversão de gás do seu produto será gratuita desde que realizada dentro do prazo de até 365 dias a contar da data de emissão da nota fiscal.

INSTALAÇÃO COM GÁS BOTIJÃO (GLP) OU GÁS ENCANADO (GLP/GN)

Peças que você deverá ter em mãos para instalar seu Forno:

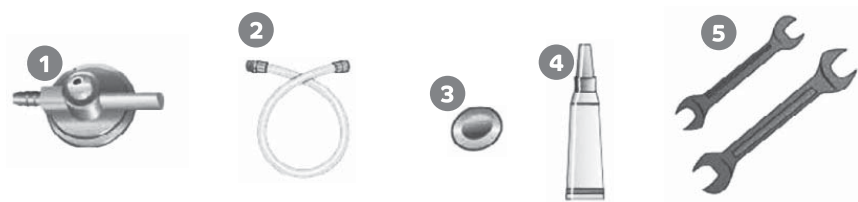

- | | |
|--|--|
| <p>1 Regulador de pressão com saída de rosca 1/2" conforme NBR 8473.</p> <p>2 Mangueira metálica flexível de 1/2" aprovada conforme NBR 14177.</p> | <p>3 Arruela de vedação.</p> <p>4 Pasta para vedar.</p> <p>5 Duas chaves de boca.</p> |
|--|--|

NOTA: Você poderá consultar a aquisição desses componentes na **Rede de Serviços Consul** (estes itens não são gratuitos).

Em caso de instalação combinada de cook-top a gás e Forno a gás e, sua residência possuir apenas uma saída de alimentação,

ramifique a saída utilizando uma conexão do tipo "T" metálica de 1/2" adequada para a aplicação a gás.

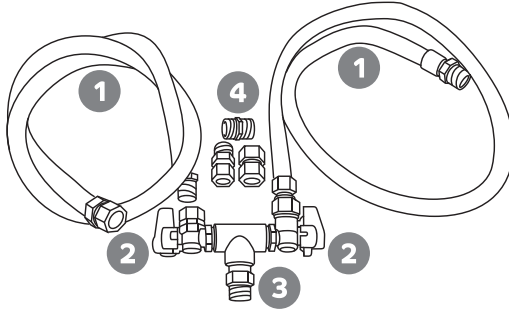

Conexão de gás encanado ou saída do regulador de pressão do botijão

- 1 Mangueiras metálicas flexíveis aprovadas pela NBR 14177 (2 unidades).
- 2 Válvulas de bloqueio de esfera, metálicas, com saídas de 1/2" (duas unidades).
- 3 Conexão tipo "T" metálica com saídas de 1/2" (1 unidade).

- 4 Adaptador:

Para instalação na parede: Luva metálica de 1/2".

Para instalação no regulador de pressão: Nipple de 1/2" se tiver saída de bico de mamadeira. Se a saída do regulador de pressão for rosca de 1/2", esse item não é necessário.

2.2.2 COMO FAZER A INSTALAÇÃO DO GÁS

1. Encaixe o lado "macho" da mangueira no produto com o auxílio de uma chave de boca. Utilize pasta vedante para auxiliar na vedação.

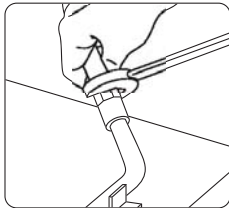

2. Coloque a arruela de vedação dentro da rosca interna da mangueira metálica.

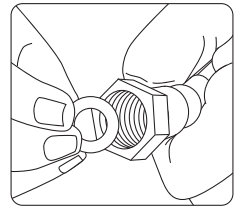

3. Passe a mangueira de gás pelo furo do nicho, juntamente com o cabo de alimentação.

Se você estiver utilizando Gás Botijão

1. Rosqueie a mangueira metálica no regulador de pressão com o auxílio de chaves de boca.

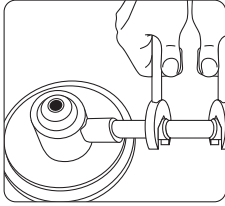

2. Certifique-se que o registro do regulador esteja fechado e só então rosqueie no botijão.

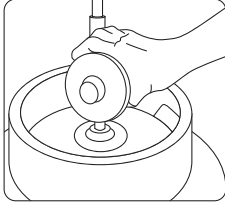

Se você estiver utilizando Gás encanado

1. Certifique-se de que o registro esteja fechado.

2. Rosqueie a mangueira metálica na válvula de bloqueio de gás da parede com o auxílio de chaves de boca.

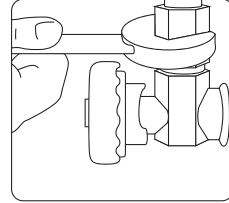

Se você estiver utilizando instalação combinada com o Cooktop

1. Certifique-se de que o registro de gás das conexões estejam fechados.

2. Rosqueie a conexão do tipo "T" de 1/2 no regulador de pressão do botijão ou no registro de gás encanado, de acordo com a instalação a gás da sua residência.

3. Rosqueie as válvulas de bloqueio na conexão "T".

4. Rosqueie as mangueiras.

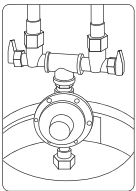

Gás Botijão

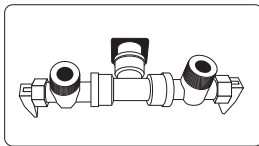

Gás Encanado

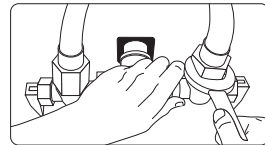

Após a instalação

1. Verifique se há vazamento de gás, colocando um pouco de espuma de sabão em todas as conexões que foram manuseadas.

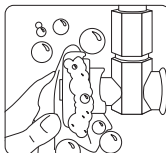

2. Se houver formação de bolhas, refaça a operação ou consulte a **Rede de Serviços Consul**.

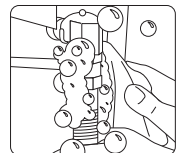

IMPORTANTE:

- É recomendado fechar a válvula de fornecimento de gás ao se ausentar do domicílio.
- Não tente localizar vazamentos de gás mediante o uso de qualquer tipo de chama.
- Para localizar vazamentos utilize apenas água com sabão; as bolhas indicarão o vazamento se existir.

2.3 INSTALAÇÃO ELÉTRICA E FIXAÇÃO DO PRODUTO

2.3.1 REQUISITOS DE INSTALAÇÃO ELÉTRICA

⚠ ADVERTÊNCIA

Risco de Choque Elétrico



- Desligue o disjuntor antes de efetuar qualquer manutenção no produto.
- Recoloque todos os componentes antes de ligar o produto.
- Não remova o pino de conexão terra.
- Ligue a uma tomada tripolar aterrada.
- Não use adaptadores ou T's.
- Não use extensões.

Não seguir essas instruções pode trazer risco de morte, incêndio ou choque elétrico.

ATENÇÃO: Não é permitido o uso do Forno desconectado da rede elétrica ou em caso de falta de energia. O produto possui um ventilador de resfriamento e seu funcionamento é comprometido após cerca de 20 minutos de uso sem energia elétrica. O produto irá desligar após este tempo.

- A instalação elétrica da tomada onde o seu Forno será ligado deve estar dimensionada para uma corrente elétrica de 10 ampères.
- A posição da tomada deve estar de acordo com a figura da página 7 para não interferir no embutimento do Forno.
- Este produto possui uma potência de 1250 W. Assegure-se que a tensão elétrica disponível na sua residência esteja de acordo com o exigido para a instalação deste produto (220V – fase-neutro ou fase-fase).
- A instalação deste produto deve prever meio de desligamento da alimentação com separação de contatos de pelo menos 3 mm em todos os polos e este meio de desligamento deve ser incorporado à fixação fixa.

NOTA: O plugue do cabo de alimentação do seu produto está em conformidade com a NBR 14136/2002 do INMETRO e deve ser mantido.

Se o cabo de alimentação estiver danificado, ele deve ser substituído pela Rede de Serviços Consul, a fim de evitar riscos. O serviço e peças serão cobrados caso não sejam cobertos pela garantia.

ATENÇÃO: Toda a instalação da rede elétrica da sua residência deverá estar em conformidade da NBR 5410. Na dúvida, consulte um electricista especializado.

2.3.2 COMO FAZER A INSTALAÇÃO ELÉTRICA E FIXAÇÃO DO PRODUTO

1. Passe o cabo de alimentação e a mangueira de gás pelo furo lateral do nicho.
2. Levante seu Forno utilizando as abas laterais e o puxador e encaixe-o no nicho.

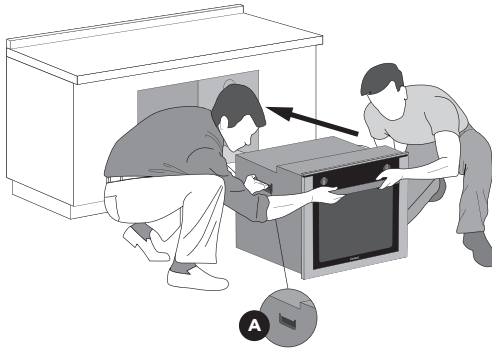

3. Certifique-se de que o cabo de alimentação e a mangueira de gás não estão prensados e que estarão acessíveis após a fixação do produto.
4. Plugue o cabo de alimentação na tomada e verifique se o fornecimento de energia elétrica está normal. Não utilize tomadas múltiplas e extensões.
5. Fixe o Forno na região frontal no gabinete/nicho usando os parafusos fornecidos com o auxílio de uma chave Philips.

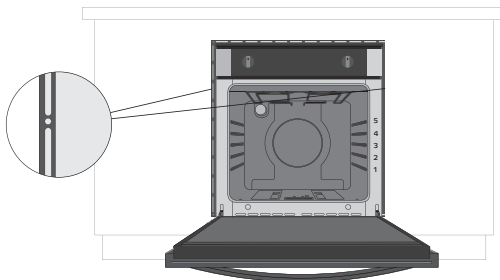

3.1 PEÇAS E CARACTERÍSTICAS

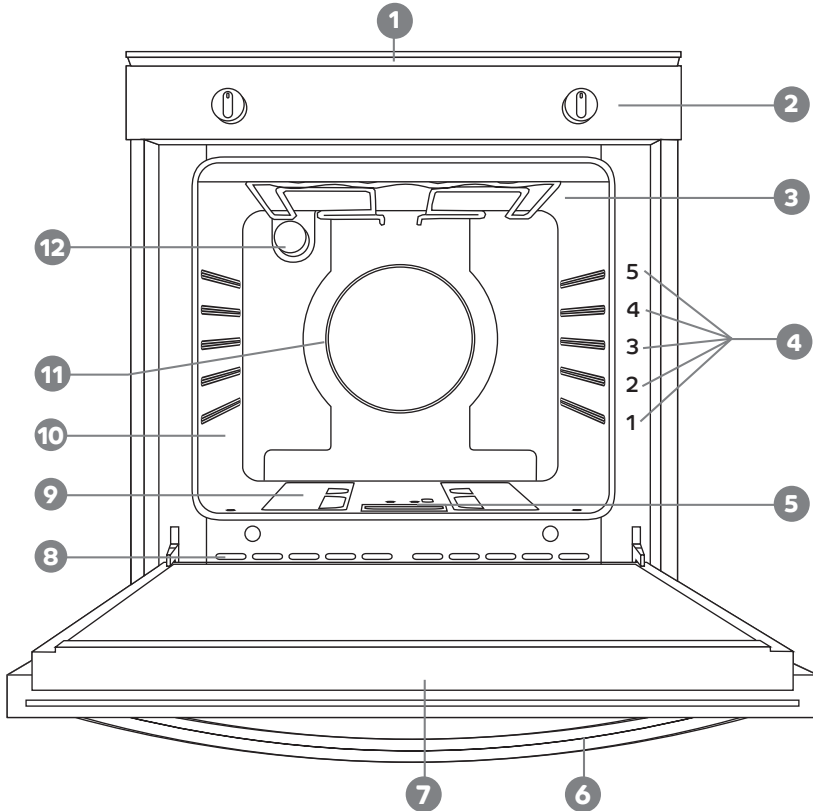

- | | |
|---|--|
| 1 Saída de ar | 7 Porta |
| 2 Painel de controle | 8 Entradas de ar |
| 3 Resistência superior/grill | 9 Chão móvel |
| 4 Posição das prateleiras (o número do nível é indicado na parte frontal do Forno) | 10 Cavidade com revestimento Cleartec |
| 5 Queimador à gás (não visível) | 11 Parede traseira |
| 6 Puxador | 12 Lâmpada |

3.2 ACESSÓRIOS

PRATELEIRAS:

A prateleira serve como suporte para asadeiras e refratários que contenham o alimento. O produto vem acompanhado de 2 prateleiras.

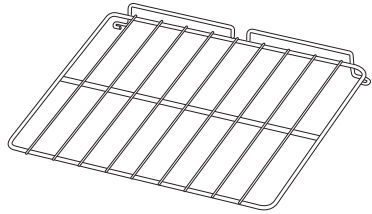

Retirar a prateleira

Empurre-a até o fundo da cavidade (1), levante a parte de trás da prateleira (2) até que a trava fique entre os níveis, puxe-a para frente retirando-a do Forno (figura 1).



figura 1

Inserir a prateleira

Verifique se a posição dos encaixes estão voltados para dentro do Forno e para baixo (figura 2).

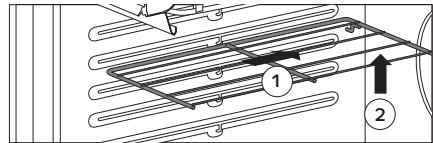

figura 2

Empurre-a entre os níveis (figura 3) até o fundo da cavidade e solte-a.

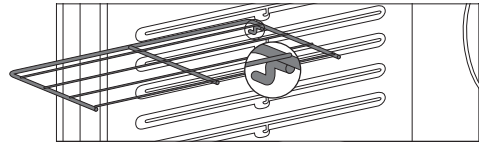

figura 3

3.3 ANTES DE USAR O FORNO

- Remova todos os adesivos da frente do Forno, bem como proteções de papelão e filme plástico (botões, puxador, etc.). Também deve-se retirar quaisquer rótulos adesivos dos acessórios, **exceto as etiquetas de identificação frontal e lateral, se remover as mesmas, a garantia do seu produto poderá ser inválida.**

- Em seguida, aqueça o Forno até 200°C durante aproximadamente uma hora para eliminar odores e vapores produzidos pelo material isolante e graxas protetoras. Mantenha uma janela aberta para fazer isto.

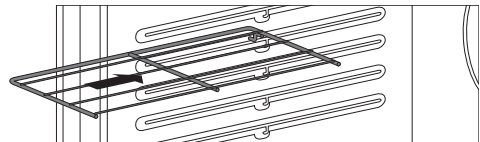
Seção
4

Usando seu Forno

4.1 DESCRIÇÃO DO PAINEL DE CONTROLE

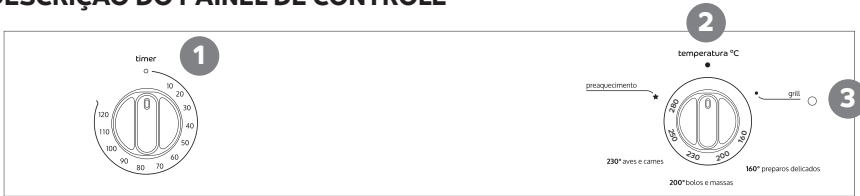

1. Timer: Emite sinal sonoro ao final do tempo programado, sem desligar o Forno.

2. Controle de Temperatura: Quando o botão é girado no sentido anti-horário a função do Forno a gás é acionada e pode-se escolher a temperatura desejada para o assamento. Quando é girado no sentido horário apenas o Grill é acionado.

3. LED indicador: LED indicador do funcionamento do Grill.

4.2 INICIANDO O USO DO SEU FORNO

4.2.1 PARA A FUNÇÃO FORNO A GÁS

Após abrir a porta do Forno e posicionar a prateleira de acordo com as indicações do item 5.1, pág. 17 ou da porta do Forno, siga o passo a passo para ligar seu Forno:

1. Gire o botão do Timer (1) até a posição de 120' e retorne-o até a posição do tempo desejado para o assamento.

ATENÇÃO: O timer não desliga o produto ao final do tempo programado.

2. Pressione o botão "Controle de Temperatura" (2) e gire-o no sentido anti-horário até a temperatura de préaquecimento. Mantenha o botão pressionado por 5 segundos para ativar a faísca e manter a chama acesa.

NOTA: Para um melhor resultado préaqueça o Forno por 10 minutos antes de inserir o alimento.

3. Certifique-se que a chama está acesa. Se a chama não acender ou apagar, volte o botão "Controle de Temperatura" para a posição ● e espere pelo menos 1 minuto para que o gás liberado se espalhe. Reinicie o procedimento.

ATENÇÃO: Em caso de falta de energia elétrica, você NÃO pode acender o Forno utilizando fósforos, pois ele possui um ventilador de resfriamento e seu funcionamento é comprometido após cerca de 20 minutos de uso sem energia elétrica. O produto irá desligar após este tempo.

4. Abra a porta do Forno, centralize a assadeira na prateleira e selecione a temperatura de assamento desejada.

5. Deixe o alimento assar durante o tempo necessário. Após o assamento, gire o botão "Controle de Temperatura" para a posição zero para desligar o produto.

NOTA: Assim que o botão de “Controle de Temperatura” for selecionado a lâmpada permanecerá ligada até o fim do assamento. Se houver extrema necessidade de manter a lâmpada apagada deve-se remover a mesma conforme seção 6.2, pág. 18. Para referência o consumo de energia da lampada é mínimo, da ordem de 0,025 kWh.

IMPORTANTE:

Ao sentir cheiro de gás dentro de casa, tome as seguintes providências:

- Feche o registro de gás.
- Abra todas as janelas e portas para ventilar o ambiente.
- Não acenda qualquer tipo de chama ou faísca.
- Não acenda luzes nem outro aparelho elétrico (exemplo: ventilador, exaustor).
- Caso você não identifique o problema, contate a **Rede de Serviços Consul**.

4.2.2 PARA A FUNÇÃO GRILL

A função Grill deve ser utilizada para gratinar pratos, por exemplo: lasanha.

1. Abra totalmente a porta do Forno.
2. Centralize a forma ou travessa com o alimento na prateleira. Para um melhor desempenho, use os níveis 4 e 5.

3. Gire o Controle de Temperatura (2) no sentido horário até a posição Grill. O LED indicador irá acender informando que o Grill está ativado.

4. Feche a porta e deixe o alimento gratinar/dourar até o ponto desejado.

5. Ao final do preparo, gire o Controle de Temperatura até a posição desligado.

IMPORTANTE:

- A função “Timer” não desliga o Grill automaticamente.
- O tempo máximo indicado para uso do Grill é 20 minutos, após este tempo desligue a função.
- Nesta função o alimento doura rapidamente, recomenda-se tempos baixos e com total supervisão.
- O queimador a gás e o Grill não podem ser acionados ao mesmo tempo.

4.2.3 SISTEMA DE VENTILAÇÃO

É ativado durante qualquer uso do seu Forno, nas funções Assar ou Grill, para resfriar componentes internos e superfície do painel de controle. O ar quente é retirado através da saída de ar localizada acima do painel (figura pág. 13). Por este motivo esta é uma região quente, e um cuidado deve ser tomado evitando-se contato.

A ventilação é interrompida assim que a função sendo utilizada é desligada.

ATENÇÃO: Para o bom funcionamento do queimador do Forno e, para evitar superaquecimento, não obstrua as entradas de ar inferiores nem a saída de ar superior do produto.

5.1 DICAS DE USO

Para obter um melhor aproveitamento do seu Forno e resultado de assamento siga algumas dicas:

- **Preaquecimento:** Preequeça o seu Forno na temperatura máxima por 10 minutos, antes de colocar o alimento. Após este tempo, coloque o prato desejado no Forno e ajuste para a temperatura ideal para o assamento.
- **Níveis de Prateleira:** Seu Forno possui duas prateleiras que podem ser encaixadas em diferentes posições, conforme sua necessidade.
- Antes de acender o Forno ajuste a posição de acordo com o alimento que será preparado.
- Nunca coloque a assadeira diretamente sobre a base do Forno.
- Utilize uma assadeira de tamanho adequado, que permita circulação do calor por todo o alimento, para isso coloque-a centralizada na prateleira.

		Preaquecimento	Aves e Carnes	Bolos e Massas	Preparos Delicados	Torradas
Temperatura	°C	280 °C	230 °C	200 °C	160 °C	Grill
Tempo	mín.	10 min	-	-	-	10 - 15 min
Prateleira		-	Prateleira 1 ou 2	Prateleira 3	Prateleira 3	Prateleira 4 ou 5

MATERIAL CARACTERÍSTICA

Alumínio

Reflete o calor, fazendo com que o alimento cozinhe e doure mais no topo do que nas partes que ficam em contato com o utensílio (base e laterais).

Antiaderente (escuro)

Absorve o calor, fazendo com que o alimento cozinhe e doure mais nas partes que ficam em contato com o utensílio (base e laterais). Geralmente, é necessário reduzir a temperatura e o tempo de preparo das receitas para evitar ressecamento.

Vidro refratário

Apresentam superfície transparente que facilita a visualização do alimento e podem ser levados diretamente à mesa para servir, agregando praticidade.

⚠ ADVERTÊNCIA

Risco de Contaminação do Alimento

Não utilize material de limpeza tóxico ou com alto teor químico. Verifique as instruções dadas pelos fabricantes dos produtos de limpeza e higienização.

6.1 DICAS ESPECIAIS

- Com a tecnologia Cleartec ficou mais fácil ter seu Forno limpo. A cavidade é esmaltada e lisa, evitando o acúmulo de gordura e facilitando a limpeza.
- Limpe o Forno antes que ele fique sujo demais. Limpar um Forno muito sujo leva mais tempo e produz mais fumaça que de costume.
- Após uma utilização prolongada do Forno e quando forem feitos pratos com elevado conteúdo de água (por exemplo: pizzas, vegetais recheados etc.), é possível que haja acúmulo de vapor no interior e na junta da porta do Forno. Quando o Forno esfriar, limpe as gotículas de água com um pano ou esponja macios.
- Não utilize produtos de limpeza abrasivos ou raspadores metálicos para limpar o vidro da porta do Forno, já que eles podem danificar a superfície, resultando em quebra de vidro.
- Utilize um detergente líquido ou desengordurantes para limpar o vidro da porta do Forno.
- Os acessórios podem ser lavados em Lava-louças.
- Sempre remova o resto de detergente com pano umedecido e seque o produto com pano ou papel. O acúmulo de água e resíduos pode provocar o aparecimento de manchas.
- Não utilize máquinas de limpeza a vapor.
- Nunca utilize produtos inflamáveis para limpar o Forno.
- Caso haja derramamento de gordura no interior do Forno, espere o produto resfriar e limpe a região com uma esponja macia e detergente líquido. Passe um pano úmido para remover eventuais restos de detergente ou cinza.

6.2 TROCANDO A LÂMPADA DO FORNO

⚠ ADVERTÊNCIA

Risco de Choque Elétrico

Desligue o disjuntor antes de efetuar qualquer manutenção no produto. Recoloque todos os componentes antes de ligar o produto.
 Não remova o pino de conexão terra.
 Ligue a uma tomada tripolar aterrada.
 Não use adaptadores ou T's.
 Não use extensões.



Não seguir essas instruções pode trazer risco de morte, incêndio ou choque elétrico.

1. Desligue o aparelho da rede elétrica, desligando o disjuntor. Antes de substituir a lâmpada, certifique-se de que o Forno e a lâmpada estejam frios.
2. Remova a cobertura de vidro da lâmpada, na parte de trás do Forno, girando-a em sentido anti-horário.
3. Puxe a lâmpada para removê-la do soquete. Substitua a lâmpada por outra similar de 220 V, 25 W. (Para aumentar a vida útil da lâmpada nova, evite manuseá-la com a mão nua, utilize luva ou pano) – Tipo halógenas G9.
4. Volte a colocar a cobertura de vidro da lâmpada, rosqueando-a no sentido horário. A cobertura precisa ser colocada corretamente, pois ela protege a lâmpada das altas temperaturas do Forno.
5. Volte a conectar o aparelho à rede elétrica.

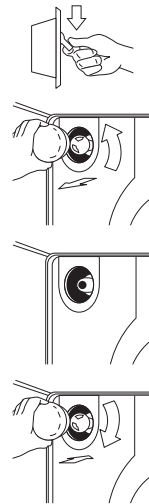

6.3 CHÃO MÓVEL

Caso haja a necessidade de retirar o chão móvel, antes de removê-lo certifique-se de que o produto esteja frio.

Ao recolocar o chão-móvel, certifique-se do correto posicionamento do furo de acendimento, que deve ficar voltado para a porta, conforme a figura.

CORRETO

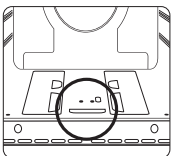

INCORRETO

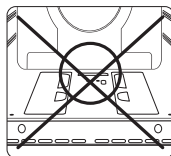

Para retirar o chão móvel, deve-se:

1. Deslizar o chão móvel pelas laterais do Forno até encostar na parte traseira.
2. Levantar a parte da frente do chão e removê-lo.

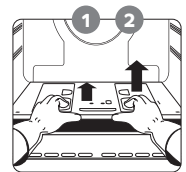

Para colocar o chão móvel, deve-se:

1. Encaixar as abas presentes na parte de trás do chão no fundo do Forno.
2. Após encaixado, abaixar e puxar o chão para frente.

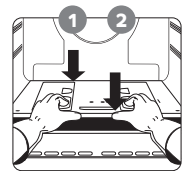

ATENÇÃO: Utilize luvas para manusear o chão do móvel.

MODELO	COA84
Dimensões externas do produto (Largura x Profundidade x Altura) (mm)	600 x 580 x 619
Dimensões do produto embalado (Largura x Profundidade x Altura) (mm)	670 x 675 x 700
Peso sem embalagem (kg)	27
Peso com embalagem (kg)	30
Tensão de alimentação (V)	220
Potência total (W)	1250
Variação de tensão admitida (V)	198-242
Frequência (Hz)	60
Intensidade de corrente (A)	8,3
Chave disjuntora recomendada (A)	10
Volume do Forno Bruto (L)	84
Volume do Forno Líquido (L)	78
Lâmpada (W)	25
Potência do queimador do Forno GN (kW)	2,2
Potência do queimador do Forno GLP (kW)	2,3
Pressão estática do Gás GN (kPa)	1,96
Pressão dinâmica do Gás GN (kPa)	1,47
Pressão estática do Gás GLP (kPa)	2,75
Pressão dinâmica do Gás GLP (kPa)	1,96

SOLUÇÕES PRÁTICAS

PROBLEMA	VERIFIQUE
O Forno não liga	<ul style="list-style-type: none"> • Se não há fornecimento de gás. • Se o "Controle de temperatura" não está na posição "●".
O Forno parou de funcionar	<ul style="list-style-type: none"> • Se há falta de energia elétrica ou de fornecimento de gás. • Se o disjuntor desarmou.
Os resultados culinários não são os que você esperava	<ul style="list-style-type: none"> • Se o Forno não está nivelado (veja a Seção de Instalação do seu produto). • Se temperatura, posição de prateleira e função de assamento não estão adequados. • Se você não preaqueceu o Forno antes de assar (nas funções recomendadas). • Se você está usando uma assadeira que não é do tipo ou tamanho correto. Procure num livro de culinária confiável, ou numa receita, o tipo e tamanho de assadeira recomendados. • Se ao assar, não existia espaço suficiente para circulação do ar em volta da assadeira. Deixe de 4 a 5 cm de espaço em toda a volta da assadeira. Tem que haver um espaço mínimo de 2,5 cm. • Se a prateleira está bem encaixada e nivelada. • Se o sistema de ventilação não estiver funcionando, sendo ocasionado por falta de energia elétrica, ou produto desconectado da tomada.
A lâmpada não acende	<ul style="list-style-type: none"> • Se a lâmpada está queimada. • Se a lâmpada não está bem encaixada. • Se o "Controle de temperatura" não está selecionado.

O seu produto Consul é garantido contra defeitos de fabricação, pelo prazo de 12 meses contados a partir da data da emissão da Nota Fiscal ao consumidor, sendo:

- 90 dias - garantia legal;
- 9 últimos meses - garantia contratual, concedida pela a Whirlpool S.A. - Unidade de Eletrodomésticos.

A garantia compreende a substituição gratuita de peças e mão de obra para defeitos constatados como sendo de fabricação. Apenas a Rede de Serviços Consul, a Whirlpool S.A., ou quem esta indicar, são responsáveis pelo diagnóstico de falhas e execução de reparos durante a vigência da garantia. Durante o período de vigência da garantia, se os defeitos constatados forem de fabricação, o fabricante se obriga a trocar as peças e/ou assistir gratuitamente o seu produto a partir da data do chamado. Se o produto não apresentar defeitos ou apresentar uso inadequado, será cobrada a taxa de visita técnica.

Tabela de Componentes com garantia até 90 dias:

Categoria	Componentes
Fornos	Manipulos, Botões, Queimadores, Capa dos Queimadores, Trepes, Vidros, Pés, Filtros, Puxadores e Lâmpadas.

As garantias legal e/ou contratual ficam automaticamente invalidadas se:

- O uso não for exclusivamente doméstico;
- Na instalação do produto, não forem observadas as especificações e recomendações do Manual do Consumidor quanto às condições para instalação do produto, tais como, nivelamento do produto, adequação do local para instalação, tensão elétrica compatível com o produto, etc;
- Na instalação, as condições elétricas, oscilação de energia, pressão de água e/ou gás não forem compatíveis com as ideais recomendadas no Manual do Produto;
- Na utilização do produto não forem observadas as

instruções de uso e recomendações do Manual do Consumidor;

- Ocorrerem mau uso, má conservação, descuido, modificações estéticas e/ou funcionais, ou ainda, falhas decorrentes do conserto por pessoas ou entidades não credenciadas pela Rede de Serviços Consul;
- Houver sinais de violação do produto, remoção e/ou adulteração do número de série ou da etiqueta de identificação do produto.

As garantias legal e/ou contratual não cobrem:

- Despesas com a instalação do produto realizada pela Rede de Serviços Consul ou por pessoas ou empresas não credenciadas pela Whirlpool S.A., salvo os produtos com instalação gratuita informada no manual;
- Despesas decorrentes e consequentes de instalação de peças e acessórios que não pertençam ao produto, mesmo aqueles comercializados pela Whirlpool S.A. - Unidade de Eletrodomésticos, salvo os especificados para cada modelo;
- Despesas com mão-de-obra, materiais, peças e adaptações necessárias à preparação do local para instalação do produto, ou seja: rede elétrica, de gás, alvenaria, aterramento, pressão de água, etc;
- Serviços e/ou despesas de manutenção, tais como limpeza ou atendimentos preventivos solicitados;
- Falhas no funcionamento do produto decorrentes de fatores externos, tais como: interrupções, falta ou problemas de abastecimento elétrico ou gás na residência e objetos em seu interior ou exterior (grampo, clips, etc.);
- Falhas no funcionamento normal do produto decorrentes da falta de limpeza e excesso de resíduos, bem como decorrentes da ação de animais (insetos, roedores ou outros animais), ou ainda, decorrentes da existência de objetos em seu interior, estranhos ao seu funcionamento e finalidade de utilização;
- Transporte do produto até o local definitivo da instalação;
- Produtos ou peças que tenham sido danificados

em consequência de remoção, manuseio, quedas ou atos pelo próprio consumidor ou por terceiros, bem como efeitos decorrentes de fato da natureza, tais como relâmpago, chuva inundação, etc. **NÃO NOS RESPONSABILIZAMOS POR PROBLEMAS QUE FORAM OCACIONADOS POR SERVIÇOS DE TERCEIROS (SERVIÇOS TÉCNICOS NÃO CREDENCIADOS PELA WHIRLPOOL).** No ato da entrega, verifique se o produto e as informações da Nota Fiscal estão de acordo com a compra realizada. Se identificar qualquer divergência, recuse a entrega, mencionando o motivo no verso da Nota Fiscal, e entre em contato com o responsável pela venda ou entrega;

- Produtos de saldo ou mostruário que possuam defeitos estéticos (riscados, amassados, manchados, amarelados, etc.) e/ou com falta de peças. Estes têm garantia de 12 meses apenas para defeitos funcionais não discriminados em sua nota fiscal de compra;
- Problemas de oxidação/ferrugem com causa comprovada nos seguintes fatores:
 - Instalação em ambiente de alta salinidade;
 - Instalação em sol e chuva (ações de agentes da natureza);
 - Exposição e/ou contato do produto a substâncias ácidas ou alcalinas;
 - Utilização de produtos químicos inadequados para limpeza, incluindo uso de materiais ou ferramentas sujas/ásperas;
- Despesas por processos de inspeção e diagnóstico, incluindo a taxa de visita do técnico, que determinem que a falha no produto foi causada por motivo não coberto por esta garantia;
- Chamados relacionados a orientação de uso de eletrodomésticos, cuja explicação esteja presente no Manual de Instruções ou em Etiquetas Orientativas que acompanham o produto, serão cobrados dos consumidores.

A garantia contratual não cobre:

- Peças com defeitos que não impactam a funcionalidade do produto, tais como peças amassadas, riscadas, trincadas, manchadas, etc.;
- Deslocamentos para atendimentos de produtos ins-

talados fora do município sede da Rede de Serviços Consul, o qual poderá cobrar taxa de locomoção do técnico, previamente aprovada pelo consumidor, conforme tabela de quilometragem informada pela Whirlpool S.A. – Unidade de Eletrodomésticos através do Serviço de Atendimento ao Consumidor (SAC);

- Todo e qualquer vício de fabricação aparente e de fácil constatação;
- Peças sujeitas ao desgaste natural, descartáveis ou consumíveis, peças móveis ou removíveis em uso normal, tais como botões de comando, puxadores, bem como, a mão-de-obra utilizada na aplicação das peças e as consequências advindas dessas ocorrências.

Considerações gerais:

A Whirlpool S.A. - Unidade de Eletrodomésticos não autoriza nenhuma pessoa ou entidade a assumir em seu nome, qualquer outra responsabilidade relativa à garantia de seus produtos além das aqui explicitadas. A Whirlpool S.A. - Unidade de Eletrodomésticos reserva-se o direito de alterar características gerais, técnicas e estéticas de seus produtos, sem aviso prévio. Este termo de garantia é válido para produtos vendidos e instalados no território brasileiro. Para a sua tranquilidade, mantenha o Manual do Consumidor com este Termo de Garantia e Nota Fiscal de compra do produto em local seguro e de fácil acesso. **ATENÇÃO:** para usufruir da garantia, preserve e mantenha em sua posse, a Nota Fiscal de Compra do produto e o Termo de Garantia. Esses documentos precisam ser apresentados ao profissional autorizado quando acionado o atendimento.

Whirlpool S.A.

Unidade de Eletrodomésticos

Atendimento ao Consumidor:

Rua Olympia Semeraro, nº675

Jardim Santa Emilia – São Paulo/SP

CEP 04183-901 – Caixa postal 5171

Capitais e Regiões Metropolitanas,

Ligue: (11) 3003-0099

Demais localidades, ligue: 0800 970 0999

**A Consul está a sua disposição para tirar qualquer dúvida,
ouvir sua crítica ou sugestão.**

Para agendar serviços de instalação e/ou reparo do seu produto junto à rede autorizada de assistências técnicas, você pode:

Acessar o site **www.consul.com.br/atendimento**, através de seu computador ou smartphone.



Decodificar o **QR Code** ao lado:

1. Abra o aplicativo para leitura do QR Code;
2. Aponte a câmera;
3. Aguarde a decodificação;
4. Acesse a página.

Ligar para **(11) 3003-0777** (capitais e regiões metropolitanas)
ou **0800-970-0777** (demais localidades).

Ou acesse o nosso site:

www.consul.com.br



Whirlpool S.A - Unidade de Eletrodomésticos

Atendimento ao Consumidor:

Rua Olympia Semeraro nº 675 Jardim Santa Emília
São Paulo / SP – CEP 04183-901 – Caixa Postal 5171